

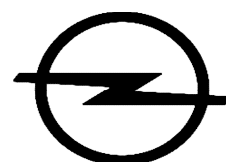

**CONSUMENTENPRIJSLIJST**

# **OPEL GRANDLAND X.**

**Per 9 augustus 2017**





		Vermogen kW/(pk)	CO2 uitstoot (gr/km)	Bijtellings- categorie	Energie- label	Netto catalogusprijs excl. BTW/BPM	BPM	Fiscale waarde* incl. BTW/BPM	Consumenten- adviesprijs incl. afleverkosten
<b>BENZINE</b>									
<b>1.2 Turbo Start/Stop 6 versnellingen</b>									
Online Edition	02D75 - EC61	96 / (130)	117	22%	B	€ 20.750	€ 4.396	€ 29.504	€ 30.499
Innovation <sup>1</sup>	02E75 - EC61	96 / (130)	117	22%	B	€ 23.230	€ 4.396	€ 32.504	€ 33.499
<b>1.2 Turbo Start/Stop 6-traps automaat</b>									
Online Edition	02D75 - ECF1	96 / (130)	120	22%	B	€ 22.044	€ 4.831	€ 31.504	€ 32.499
Innovation <sup>1</sup>	02E75 - ECF1	96 / (130)	120	22%	B	€ 24.523	€ 4.831	€ 34.504	€ 35.499
<b>DIESEL</b>									
<b>1.6 CDTI Start/Stop 6 versnellingen</b>									
Online Edition	02D75 - i4i1	88 / (120)	104	22%	C	€ 22.407	€ 5.892	€ 33.004	€ 33.999
Innovation <sup>2</sup>	02E75 - i4i1	88 / (120)	104	22%	C	€ 24.886	€ 5.892	€ 36.004	€ 36.999
<b>1.6 CDTI Start/Stop 6-traps automaat</b>									
Innovation <sup>3</sup>	02E75 - iKF1	88 / (120)	112	22%	D	€ 25.007	€ 7.745	€ 38.004	€ 38.999

<sup>1</sup>In combinatie met 19" lichtmetalen velgen of All road pakket (P54) stijgt de CO2 uitstoot met 7 gram en neemt zowel de BPM als consumentenprijs toe met € 1.015

<sup>2</sup>In combinatie met 19" lichtmetalen velgen of All road pakket (P54) stijgt de CO2 uitstoot met 7 gram en neemt zowel de BPM als consumentenprijs toe met € 1.622 en wijzigt het energielabel van C naar D

<sup>3</sup>In combinatie met 19" lichtmetalen velgen of All road pakket (P54) stijgt de CO2 uitstoot met 6 gram en neemt zowel de BPM als consumentenprijs toe met € 1.390 en wijzigt het energielabel van D naar E

De consumentenadviesprijs is inclusief afleverkosten, bestaande uit:

**Kosten rijklaar maken**

- ✓ Transport
- ✓ Afleverbeurt
- ✓ Kentekenplaten
- ✓ Reinigen
- ✓ Volle brandstoftank
- ✓ Veiligheidsdriehoek

- ✓ Veiligheidshesje
- ✓ Vloermatten (set)
- ✓ Verbanddoos
- ✓ Ruitensproeiervloeistof
- ✓ Lifehammer

**Wettelijke kosten**

- ✓ Inschrijving in het kentekenregister (€39)
- ✓ Kosten tenaamstelling (€6,06)
- ✓ Recyclingsbijdrage (€42,50)

**Totale waarde afleverkosten: €995,-**

\* De fiscale waarde is het bedrag waarover de fiscale bijtelling voor de zakelijke rijder wordt berekend.

# STANDAARDUITRUSTING OPEL GRANDLAND X



## ONLINE EDITION

### INTERIEUR

3-spaaks lederen stuurwiel met stuurwielbediening  
Airconditioning  
Elektrisch bedienbare ramen voor en achter  
Geluidswerende voorruit  
In hoogte en diepte verstelbaar stuurwiel  
In hoogte verstelbare bestuurdersstoel  
Stoffen bekleding 'Berson' in Marvel Black  
Quick Heat-verwarmingssysteem (i.c.m. 1.6 CDTi handgeschakeld of 1.6 CDTi automaat)  
Uitstroomopening airconditioning passagiers tweede zitrij  
Verstelbare middenarmsteun voor

### EXTERIEUR

Deurgrepen in carrosseriekleur  
Elektrisch verstelbare en verwarmbare buitenspiegels in carrosseriekleur  
Getinte zijruiten en achterraut  
Halogeen koplampen met LED dagrijverlichting  
LED achterlichtunits

### TECHNIEK EN VEILIGHEID

12 Volt-aansluitingen tweede zitrij en bagageruimte  
Airbag bestuurder en passagier, zijairbags voor, gordijnairbags voor en achter  
Automatisch dimmende binnenspiegel  
Bandenspanningscontrolesysteem  
Boordcomputer met 3,5" kleuren-infodisplay

Centrale deurvergrendeling met afstandsbediening  
Cruise control met snelheidbegrenzer  
Elektronisch Stabiliteits Programma (ESP®) met Hill Start Assist (HSA)  
Elektronische handrem  
ISOFIX-bevestigingspunten op de buitenste zitplaatsen achter  
Lane Departure Warning  
Licht- en regensensor  
Parkeersensoren achter  
Twee inklapbare sleutels  
Uitschakelbare passagiersairbag  
Verkeersbordherkenning  
Waarschuwingssignaal veiligheidsgordels voor & achter

### INFOTAINMENT

Radio R 4.0 IntelliLink, incl. 7" Kleuren touchscreen, 6 luidsprekers, IntelliLink audiostreaming en bluetooth telefoonverbinding, Stuurwielbediening, USB, Apple CarPlay ondersteuning en digitale radio DAB+  
Opel OnStar: Uw persoonlijke online & service-assistent\*  
Automatic Crash Response, 24-uurs Noodoproep, Pechhulp, Wi-Fi Hotspot (4G), Hulp bij gestolen voertuig, Voertuigdiagnose, Opel OnStar geïntegreerd in myOpel app

### BANDEN EN VELGEN

17" Lichtmetalen velgen, 5-dubbelspaaks (RSB)  
215/65 R17 - banden  
Bandenreparatieset

## INNOVATION (meeruitrusting t.o.v. ONLINE EDITION)

### INTERIEUR

Ambient Light: sfeerverlichting in middenconsole en deuren voor  
Electronic Climate Control, Dual zone  
In delen neerklapbare achterbank incl. middenarmsteun achter en ski-luik  
In hoogte verstelbare passagiersstoel  
Interieurverlichting met leeslampjes achter  
Stoffen/Morroccana bekleding 'Harlekin' in Marvel Black  
Verstelbare laadvloer bagageruimte  
Zilverkleurige instaplijsten met "OPEL"

### EXTERIEUR

Buitenspiegels elektrisch bedienbaar, verwarmbaar en elektrisch wegklapbaar, in carrosseriekleur en met instapverlichting  
Chromen sierlijst boven de zijruiten  
Deurgrepen in carrosseriekleur met chromen sierstrip  
Donker getinte achterste zijruiten en achterraut  
Mistlampen voor  
Zilverkleurige bodembeschermers voor en achter

### TECHNIEK EN VEILIGHEID

Dode hoek waarschuwing

Elektrisch bedienbare achterklep met voetsensor  
ISOFIX-bevestigingspunten op passagiersstoel voor  
LED Adaptive Forward Lighting (AFL)  
Opel Eye Assistentiesystemen:  
*Active Lane Keep Assist*  
*All-speed emergency braking met voetgangsherkennen*  
*Forward Collision Alert*  
*Vermoeidheidsassistent*  
Open & Start; keyless entry & start  
Parkeersensoren voor en achter

### BANDEN EN VELGEN

18" Lichtmetalen velgen, multispaaaks (PZW)  
225/55 R18 - banden

### INFOTAINMENT

Navi 5.0 IntelliLink navigatiesysteem, incl. kaarten van heel Europa, 8" kleuren touchscreen, 6 luidsprekers, TMC verkeersinformatie, Nederlandse voice control  
IntelliLink audiostreaming en bluetooth telefoonverbinding, dubbele USB en Apple CarPlay ondersteuning en digitale radio DAB+

# OPEL GRANDLAND X BUSINESS EXECUTIVE



		Vermogen kW/(pk)	CO <sub>2</sub> uitstoot (gr/km)	Bijtellings- categorie	Energie- label	Netto catalogusprijs excl. BTW/BPM	BPM	Fiscale waarde* incl. BTW/BPM	Consumenten- adviesprijs incl. afleverkosten
<b>BENZINE</b>									
<b>1.2 Turbo Start/Stop 6 versnellingen</b>									
Business Executive <sup>1</sup>	02E75 - EC6H	96 / (130)	117	22%	B	€ 21.577	€ 4.396	€ 30.504	€ 31.499
<b>1.2 Turbo Start/Stop 6-traps automaat</b>									
Business Executive <sup>1</sup>	02E75 - ECFH	96 / (130)	120	22%	B	€ 22.870	€ 4.831	€ 32.504	€ 33.499
<b>DIESEL</b>									
<b>1.6 CDTI Start/Stop 6 versnellingen</b>									
Business Executive <sup>2</sup>	02E75 - i4iH	88 / (120)	104	22%	C	€ 23.233	€ 5.892	€ 34.004	€ 34.999
<b>1.6 CDTI Start/Stop 6-traps automaat</b>									
Business Executive <sup>3</sup>	02E75 - iKFH	88 / (120)	112	22%	D	€ 23.354	€ 7.745	€ 36.004	€ 36.999

<sup>1</sup>In combinatie met 19" lichtmetalen velgen of All road pakket (PS4) stijgt de CO<sub>2</sub> uitstoot met 7 gram en neemt zowel de BPM als consumentenprijs toe met € 1.015

<sup>2</sup>In combinatie met 19" lichtmetalen velgen of All road pakket (PS4) stijgt de CO<sub>2</sub> uitstoot met 7 gram en neemt zowel de BPM als consumentenprijs toe met € 1.622 en wijzigt het energielabel van C naar D

<sup>3</sup>In combinatie met 19" lichtmetalen velgen of All road pakket (PS4) stijgt de CO<sub>2</sub> uitstoot met 6 gram en neemt zowel de BPM als consumentenprijs toe met € 1.390 en wijzigt het energielabel van D naar E

## STANDAARDUITRUSTING OPEL GRANDLAND X BUSINESS EXECUTIVE

### INTERIEUR

- 3-spaaks lederen stuurwiel met stuurwielbediening
- Ambient Light: sfeerverlichting in middenconsole en deuren voor
- Electronic Climate Control, Dual zone
- Elektrisch bedienbare ramen voor en achter
- Geluidswerende voorruit
- In delen neerklapbare achterbank incl. middenarmsteun achter en ski-luik
- In hoogte en diepte verstelbaar stuurwiel
- In hoogte verstelbare bestuurders- en passagiersstoel
- Interieurverlichting met leeslampjes achter
- Stoffen/Morroccana bekleding 'Harlekin' in Marvel Black
- Quick Heat-verwarmingssysteem (i.c.m. 1.6 CDTi handgeschakeld en 1.6 CDTi automaat)
- Uitstroombopening airconditioning passagiers tweede zitrij
- Verstelbare laadvloer bagageruimte
- Verstelbare middenarmsteun voor
- Zilverkleurige instaplijsten met "OPEL"

### EXTERIEUR

- Buitenspiegels elektrisch bedienbaar, verwarmbaar en elektrisch wegklapbaar, in carrosseriekleur en met instapverlichting
  - Chromen sierlijst boven de zijruiten
  - Deurgrepen in carrosseriekleur met chromen sierstrip
  - Donker getinte achterste zijruiten en achterraut
  - Getinte zijruiten en achterraut
  - Halogeen koplampen met LED dagrijverlichting
  - LED achterlichtunits
  - Zilverkleurige bodembeschermers voor en achter
- ### TECHNIEK EN VEILIGHEID
- 12 Volt-aansluitingen tweede zitrij en bagageruimte
  - Airbag bestuurder en passagier, zijairbags voor, gordijnairbags voor en achter
  - Automatisch dimmende binnenspiegel
  - Bandenspanningscontrolesysteem
  - Boordcomputer met 3,5" kleuren-infodisplay

- Centrale deurvergrendeling met afstandsbediening
- Cruise control met snelheidsbegrenzer
- Dode hoek waarschuwing
- Elektrisch bedienbare achterklep met voetsensor
- Elektronisch Stabiliteits Programma (ESP®) met Hill Start Assist (HSA)
- Elektronische handrem
- ISOFIX-bevestigingspunten op de buitenste zitplaatsen achter
- ISOFIX-bevestigingspunten op passagiersstoel voor
- Licht- en regensensor
- Opel Eye Assistentiesystemen:
  - Active Lane Keep Assist
  - All-speed emergency braking met voetgangersherkenning
  - Forward Collision Alert
  - Vermoeidheidsassistent
- Open & Start; keyless entry & start
- Parkeersensoren voor en achter
- Twee inklapbare sleutels
- Uitschakelbare passagiersairbag
- Verkeersbordherkenning
- Waarschuwingssignaal veiligheidsgordels voor & achter

### INFOTAINMENT

- Navi 5.0 IntelliLink navigatiesysteem, incl. kaarten van heel Europa, 8" kleuren touchscreen, 6 luidsprekers, TMC verkeersinformatie, voice control, IntelliLink audiostreaming en bluetooth telefoonverbinding, dubbele USB en Apple CarPlay ondersteuning en digitale radio DAB+
- Opel OnStar: Uw persoonlijke online & service-assistent\*
- Automatic Crash Response, 24-uurs Noodoproep, Pechhulp, Wi-Fi Hotspot (4G), Hulp bij gestolen voertuig, Voertuigdiagnose, Opel OnStar geïntegreerd in myOpel app

### BANDEN EN VELGEN

- 17" Lichtmetalen velgen, 5-dubbelspaaks (RSB)
- 215/65 R17 - banden
- Bandenreparatieset

\*De gratis proefperiode voor de Wi-Fi hotspot eindigt na 3 maanden, of eerder wanneer de maximale dataruimte van 3 GB gebruikt is.

De consumentenadviesprijs is inclusief afleverkosten, bestaande uit:

#### Kosten rijklaar maken

- ✓ Transport
- ✓ Afleverbeurt
- ✓ Kentekenplaten
- ✓ Reinigen
- ✓ Volle brandstoftank
- ✓ Veiligheidsdriehoek
- ✓ Veiligheidshesje
- ✓ Vloermatten (set)
- ✓ Verbanddoos
- ✓ Ruitensproeiervloeistof
- ✓ Lifehammer

#### Wettelijke kosten



- ✓ Inschrijving in het kentekenregister (€39)
- ✓ Kosten tenaamstelling (€6,06)
- ✓ Recyclingsbijdrage (€42,50)

**Totale waarde afleverkosten: €995,-**

\* De fiscale waarde is het bedrag waarover de fiscale bijtelling voor de zakelijke rijder wordt berekend.

# OPTIEMOGELIJKHEDEN OPEL GRANDLAND X



	Code	Uitvoeringen			Prijzen	
		Online Edition	Business Executive	Innovation	Prijs excl. BTW	Consumentenadviesprijs incl. BTW
<b>INTRODUCTIEPAKKETTEN</b>						
<b>Edition introductiepakket</b>	LPL7	O	-	-	€826	€999
Donker getinte ramen achter Electronic Climate Control, Dual zone In ongelijke delen (40/60) neerklapbare achterbank, FlexFold Middenarmsteun achter Mistlampen voor Verstelbare laadvloer bagageruimte					€ 412	€ 499
<b>Executive introductiepakket</b>	LPL8	-	O	-	€1.239	€1.499
LED Adaptive Forward Lighting Automatisch grootlicht Advanced Park Assist II: automatisch parkeerhulp systeem 360° parkeercamera Mistlampen voor 230 volt-aansluiting achter					€ 619	€ 749
<b>Innovation introductiepakket</b>	LPL9	-	-	O	€2.065	€2.499
Lederen bekleding 'Siena', Jet Black Ergonomische comfortstoelen, bestuurder en passagier (AGR-gecertificeerd) 8-voudig elektrisch verstelbare bestuurdersstoel 6-voudig verstelbare passagiersstoel Verschuifbare zitting bestuurders- en passagiersstoel 4-voudig elektrisch verstelbare lendensteun bestuurders- en passagiersstoel Ventilatiefunctie bestuurders- en passagiersstoel Winterpakket II: Verwarmbaar stuurwiel Verwarmbare voorstoelen en achterbank Verwarmbare voorruit (Thermatec) Advanced Park Assist II: automatisch parkeerhulp systeem 360° parkeercamera					€ 1.032	€ 1.249
<b>OPTIEPAKKETTEN</b>						
<b>Navi 5.0 IntelliLink pakket</b>	LPL6	O	S	S	€ 1.074	€ 1.299
Navi 5.0 IntelliLink incl. kaarten van heel Europa 8" kleuren touchscreen TMC verkeersinformatie Voice control IntelliLink audiostreaming en bluetooth telefoonverbinding Dubbele USB-aansluiting Apple CarPlay ondersteuning Sharkfin antenne Parkeersensoren voor en achter Buitenspiegels elektrisch bedienbaar, verwarmbaar en elektrisch inklapbaar						
<b>Winterpakket I</b>	2EB	O	O	O	€ 412	€ 499
Standaard i.c.m. lederen bekleding Verwarmbaar stuurwiel Verwarmbare voorstoelen						







## OPTIEMOGELIJKHEDEN OPEL GRANDLAND X



	Code	Uitvoeringen			Prijzen	
		Online Edition	Business Executive	Innovation	Prijs excl. BTW	Consumentenadviesprijs incl. BTW
<b>INTERIEUR</b>						
<b>Stoffen/Morrocana bekleding 'Harlekin' in Marvel Black incl. Ergonomische Comfortstoelen voor (AGR-gecertificeerd)</b>	TATL	O	-	-	€ 495	€ 599
Ergonomische comfortstoelen, bestuurder en passagier (AGR-gecertificeerd) Bestuurders- en passagiersstoel 6-voudig verstelbaar Verstelbare zitting bestuurders- en passagiersstoel 4-voudig elektrisch verstelbare lendensteun bestuurders- en passagiersstoel	TATo	-	O	O	€ 495	€ 599
<b>Stoffen/Morrocana bekleding 'Harlekin' in tweekleurig Medium Atmosphere incl. Ergonomische Comfortstoelen voor (AGR-gecertificeerd)</b>	TATP	-	O	O	€ 495	€ 599
Niet i.c.m. carrosseriekleur Golden Sunstone (G8o) Ergonomische comfortstoelen, bestuurder en passagier (AGR-gecertificeerd) Bestuurders- en passagiersstoel 6-voudig verstelbaar Verstelbare zitting bestuurders- en passagiersstoel 4-voudig elektrisch verstelbare lendensteun bestuurders- en passagiersstoel Sierstrip middenconsole in hoogglans Sonora Gold Stiksels interieur in Medium Atmosphere						
<b>Lederen bekleding 'Siena II' in Marvel Black (zit- en rugvlak in leder) incl. Ergonomische Comfortstoelen voor (AGR-gecertificeerd), 8-voudig elektrisch verstelbare bestuurdersstoel en Winterpakket II</b>	TAT4	-	O	O	€ 1.900	€ 2.299
Ergonomische comfortstoelen, bestuurder en passagier (AGR-gecertificeerd) 8-voudig elektrisch verstelbare bestuurdersstoel 6-voudig verstelbare passagiersstoel Verschuifbare zitting bestuurders- en passagiersstoel 4-voudig elektrisch verstelbare lendensteun bestuurders- en passagiersstoel Ventilatiefunctie bestuurders- en passagiersstoel Winterpakket II: Verwarmbaar stuurwiel Verwarmbare voorstoelen en achterbank Verwarmbare voorruit (Thermatec)						
<b>Zonneschermen voor achterste zijramen, handbediend</b>	Di2	O	O	O	€ 82	€ 99
<b>Sportieve aluminium pedalen</b>	JF5	O	O	O	€ 82	€ 99
<b>230 Volt-aansluiting op tweede zitrij</b>	1RL	-	O	O	€ 82	€ 99
<b>INFOTAINMENT</b>						
<b>Inductieve draadloos opladen voor mobiele telefoon</b>	K4C	-	O	O	€ 123	€ 149
<b>Denon premium sound systeem</b>	UQS	-	O	O	€ 495	€ 599
8 premium speakers: 2 tweeters en 2 woofers voor 2 tweeters en 2 woofers achter Centraal kanaal Subwoofer Digitale 12-kanaals versterker						
<b>CD-speler in dashboardkastje</b>	TG5	O	O	O	€ 164	€ 199
Online Edition: Alleen i.c.m. Navi 5.0 IntelliLink pakket						
<b>TECHNIEK EN VEILIGHEID</b>						
<b>Opel Eye Assistentiesystemen</b>	2F6	O	S	S	€ 412	€ 499
Active Lane Keep Assist Forward Collision Alert met Voetgangersherkenning en All-speed Emergency Braking Vermoeidheidswaarschuwing						
<b>All road pakket</b>	PS4	-	O	O	€ 412	€ 499
In combinatie met deze optie stijgt de BPM en consumentenadviesprijs. In het overzicht met beschikbare motoren voorin deze prijslijst vindt u de BPM-verhoging per motorisering IntelliGrip, systeem voor optimale grip op 5 verschillende wegtypen 18" Lichtmetalen velgen, 5-spaaks 225/55 R18 "mud & snow"-banden						
						
<b>Alarmsysteem</b>	PS6	O	O	O	€ 330	€ 399
Alarmsignaal via claxon Hellingshoek-sensor Interieursensor						
<b>Adaptive Cruise Control</b>	KSA	-	O	O	€ 743	€ 899
Alleen i.c.m. 1.6 CDTi Start/Stop automaat						

# OPTIEMOGELIJKHEDEN OPEL GRANDLAND X

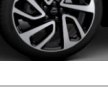

	Code	Uitvoeringen			Prijzen	
		Online Edition	Business Executive	Innovation	Prijs excl. BTW	Consumentenadviesprijs incl. BTW
<b>EXTERIEUR</b>						
<b>Glazen panoramadak met elektrisch bedienbare zonwering</b> Niet i.c.m. Zilverkleurige dakrails (VGA)	CFD	O	O	O	€ 578	€ 699
						
<b>Zwart dak, inclusief zwarte spiegels</b> Niet i.c.m. exterieurkleur Diamond Black of Amethyst Purple Exclusief afgebeelde zilverkleurige dakrails	41T	-	O	O	€ 578	€ 699
						
<b>Zilverkleurige dakrails</b> Niet i.c.m. Panoramadak met elektrisch bedienbare zonwering (CFD)	VGA	-	O	O	€ 247	€ 299
<b>Trekhaak, afneembaar</b>	VQ9	O	O	O	€ 660	€ 799
<b>CARROSSERIEKLEUREN</b>						
<b>Basislak</b>		O	O	O	€ 0	€ 0
<b>White Jade lak</b>	G2o	O	O	O	€ 164	€ 199
<b>Metallic lak</b>		O	O	O	€ 660	€ 799
Quartz Grey	G4i					
Moonstone Grey	G4o					
Diamond Black	G7o					
Golden Sunstone	G8o					
Amethyst Purple	GFH					
<b>Trend lak</b>		O	O	O	€ 826	€ 999
Pearl White	G1o					
Dark Ruby Red	GDU					
Topaz Blue	G8Z					
<b>BANDEN EN VELGEN</b>						
<b>17" Lichtmetalen velgen, 5-dubbelspaaks</b> 215/65 R17 banden	RSB	S	S	-	€ 0	€ 0
						
<b>18" Lichtmetalen velgen, multispaaks</b> 225/55 R18 banden	PZW	O	O	S	€ 330	€ 399
						
<b>18" Lichtmetalen velgen, 5-dubbelspaaks Bi-Color Technical Grey</b> Op Innovation 225/55 R18 banden	RQH	-	O	-	€ 330	€ 399
						
<b>18" Lichtmetalen velgen, 5-dubbelspaaks Bi-Color Black</b> Op Innovation 225/55 R18 banden	RQK	-	O	-	€ 330	€ 399
						
<b>19" Lichtmetalen velgen, 5-dubbelspaaks Bi-Color</b> Op Innovation In combinatie met deze optie stijgt de BPM en consumentenadviesprijs. In het overzicht van motoren voorin deze prijslijst vindt u de BPM-verhoging per motorisering 235/50 R19 banden	RZA	-	O	-	€ 660	€ 799
						
<b>Ruimtebesparend reservewiel (18")</b> Bandenreparatieset vervalt. Niet mogelijk i.c.m. Denon premium sound systeem 135/80 R18 banden	RUP	O	O	O	€ 164	€ 199



**BUITENAFMETINGEN in mm**

Lengte	4478
Breedte met uitgeklapte / ingeklapte buitenspiegels	2.098 - 1.906
Hoogte (leeggewicht)*	1609 - 1630
Wielbasis	2675
Spoorbreedte, vooraan*	1579 - 1595
Spoorbreedte, achteraan*	1587 - 1610

**DRAAICIRKEL in m**

Muur tot muur	11,5
---------------	------

**AFMETING BAGAGERUIMTE in mm (volgens ECIE-methode)**

Lengte van de laadvloer tot de achterbank	892
Lengte van de laadvloer met neergeklapte achterbank	1679
Breedte bagageruimte	1053
Hoogte opening	1091

**INHOUD BAGAGERUIMTE in liters (volgens ECIE-methode)**

Tot bovenkant achterbankleuning	514
Met neergeklapte achterbank	1652

**GEWICHTEN & ASBELASTING in kg (volgens 70/156/EEC)**

Leeggewicht, incl. bestuurder**	1.350
Toegelaten totaalgewicht	1930 - 2020
Laadvermogen	577 - 608
Toegelaten asbelasting, vooraan**	1.100
Toegelaten asbelasting, achteraan**	1.100
Toegelaten daklast***	85
Toegelaten kogeldruk	70

**OVERIGE MATEN**

Inhoud brandstoftank in liters	53
--------------------------------	----

\* Afhankelijk van opties

\*\* Vanaf gewicht, gewichten afhankelijk per motor, raadpleeg uw dealer voor meer informatie

\*\*\* Rekening houdend met het bruto toegestane totaalgewicht. Om veiligheidsredenen wordt een maximale snelheid van 120 km/u aanbeloven met dakbelasting.





Grandland-X CUV5 22.06.2017

Maße/Dimensions mm

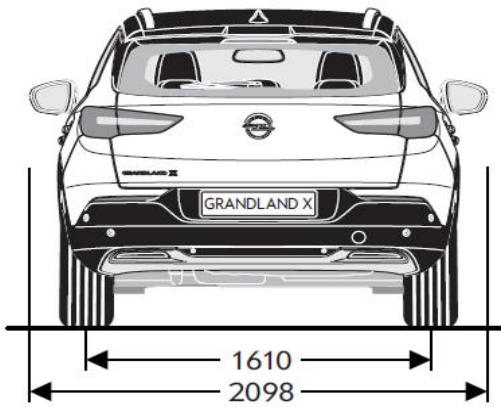
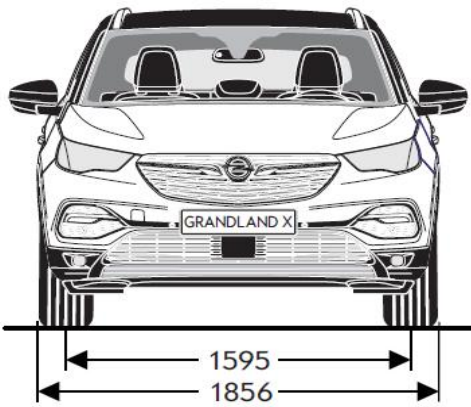
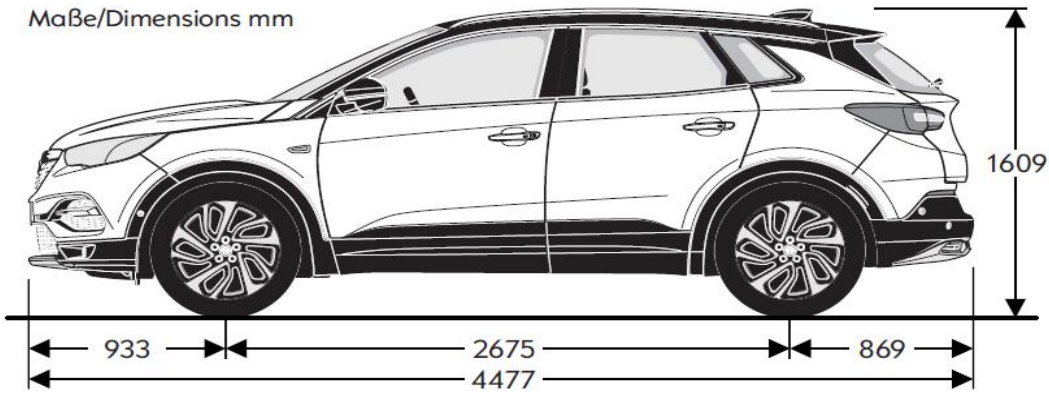

Breite mit eingeklappten Außenspiegeln 1906 mm



OPEL GRANDLAND X	Topsnelheid in km/u	Acceleratie 0-100 km/u in seconden	Brandstofverbruik in liters volgens 2007/715/EU			CO <sub>2</sub> -uitstoot (gr/km)
			Binnen de stad	Buiten de stad	Gemiddeld	
<b>HANDGESCHAKELDE VERSNELLINGSBAK</b>						
1.2 Turbo Start/Stop 6 versnellingen (96kW)	188	11,1	6.0 - 6.4*	4.5 - 4.9*	5.1 - 5.4*	117 - 124*
1.6 CDTi Start/Stop 6 versnellingen (88kW)	189	10,9	4.7 - 4.9*	3.5 - 3.9*	4.0 - 4.3*	104 - 111*
<b>AUTOMATISCHE VERSNELLINGSBAK</b>						
1.2 Turbo Start/Stop 6-traps automaat (96kW)	188	11,8	6.3 - 6.4*	4.7 - 4.9*	5.2 - 5.5*	120 - 127*
1.6 CDTi Start/Stop 6-traps automaat (88kW)	185	12,2	5.1 - 4.9*	4.0 - 4.2*	4.3 - 4.6*	112 - 118*

\*I.c.m. 19" velgen of All road pakket (Grip Control)



	1.2 Turbo Start/Stop 6 versnellingen	1.2 Turbo Start/Stop 6-traps automaat
<b>BENZINE MOTOREN</b>		
Emissienorm	Euro 6	Euro 6
Brandstof	Euro loodvrij	Euro loodvrij
Aantal cilinders	3	3
Cilinderinhoud (in cm <sup>3</sup> )	1.199	1.199
Max. vermogen (in kW (pk) / bij tpm <sup>-1</sup> )	96 (130) / 5500	96 (130) / 5500
Max. koppel (in Nm / bij tpm <sup>-1</sup> )	230 / 1750	230 / 1750
<b>GEWICHTEN IN KG</b>		
Aanhangwagengewicht Geremd	1.350	1.100
Aanhangwagengewicht Ongeremd	670	680
Kentekengewicht	1.253	1.273
Toegelaten totaalgewicht	1.930	1.960

	1.6 CDTi Start/Stop 6 versnellingen	1.6 CDTi Start/Stop 6-traps automaat
<b>DIESEL MOTOREN</b>		
Emissienorm	Euro 6	Euro 6
Brandstof	Diesel / AdBlue	Diesel / AdBlue
Aantal cilinders	4	4
Cilinderinhoud (in cm <sup>3</sup> )	1.560	1.560
Max. vermogen (in kW (pk) / bij tpm <sup>-1</sup> )	88 (120) / 3500	88 (120) / 3500
Max. koppel (in Nm / bij tpm <sup>-1</sup> )	300 / 1750	300 / 1750
<b>GEWICHTEN IN KG</b>		
Aanhangwagengewicht Geremd	1.400	1.200
Aanhangwagengewicht Ongeremd	690	710
Kentekengewicht	1.295	1.333
Toegelaten totaalgewicht	2.000	2.020

Alle gegevens gelden voor Europese basismodellen met standaarduitrusting. De berekening van het brandstofverbruik volgens 2007/715/EU gaat uit van het leeggewicht, gemeten conform deze richtlijn. Door toevoeging van extra uitrusting kunnen het verbruik en de CO<sub>2</sub>-emissie enigszins hoger zijn dan hier aangegeven. Ook kan dit leiden tot een verhoging van het leeggewicht en, in sommige gevallen, van de toelaatbare asbelastingen en het toelaatbare totaalgewicht, resp. de aanhanglast. Als gevolg hiervan kunnen de topsnelheid en acceleratie lager liggen. De hier genoemde prestaties worden bereikt bij leeggewicht (zonder bestuurder), plus een belading van 200 kg. Het toegestane aanhangwagengewicht geldt tot een helling van maximaal 12% en tot een hoogte van 1000 meter boven zeespiegel. Het toelaatbare treingewicht daalt met 10% voor iedere 1000 meter extra hoogte. Druk-/zef fouten voorbehouden. General Motors Nederland B.V., Lage Mosten 49-63, 4822 NK Breda - Postbus 8770, 4820 BB Breda. [www.opel.nl](http://www.opel.nl)



### OPEL SERVICE

Bij Opel komt u altijd op de eerste plaats. Daarom ontwikkelen en produceren we méér dan alleen innovatieve auto's van hoge kwaliteit. Wij vinden het minstens zo belangrijk dat wij u een uitgebreide en veelzijdige service kunnen bieden om ervoor te zorgen dat u ná de aflevering van uw Opel ook te allen tijde 100% tevreden bent en blijft met uw Opel. Dit is de reden dat wij u ook na uw aankoop graag terugzien in onze werkplaats voor professioneel onderhoud tegen zeer aantrekkelijke tarieven. Uitgevoerd door ons vakkundig getraind personeel en –voor uw veiligheid en comfort gebruikmakend van originele onderdelen. Met onze originele accessoires kunt u uw Opel een persoonlijk accent geven. Ons enthousiaste team van medewerkers staat op elk gebied altijd voor u klaar.

### OPEL ASSISTANCE

Mobiel zijn is belangrijk, mobiel blijven nog belangrijker. Elke nieuwe Opel wordt daarom standaard geleverd met twee jaar mobiliteitsgarantie door middel van Opel Assistance. Hiermee bent u in meer dan 40 landen, 24 uur per dag 7 dagen per week door middel van één telefoontje naar het alarmnummer verzekerd van hulp bij pech onderweg. De dienstverlening van Opel Assistance houdt o.a. hulp bij pech onderweg, wegsleepdienst, huurautoservice, hotelovernachting of vervolgen van de reis per trein of vliegtuig (afhankelijk van de voorwaarden) in.

### LEVENSLANG MOBIEL MET OPEL ASSISTANCE PLUS

Om te zorgen dat u na afloop van de twee jaar Opel Assistance 24 uur per dag mobiel blijft, verlengt Opel uw mobiliteitsgarantie met Opel Assistance Plus tot de volgende onderhoudsbeurt of met maximaal één jaar. Indien u het jaarlijkse onderhoud laat uitvoeren door de Opel Erkend Reparateur, voorziet Opel in een levenslange mobiliteit. Informeer ernaar bij uw Opel Distributeur.

### OPEL ORIGINELE ACCESSOIRES

Dankzij de Opel Originele Accessoires is het nu nog gemakkelijker om uw Opel te personaliseren. Wij bieden originele accessoires aan die speciaal ontwikkeld zijn voor uw Opel. Daarnaast zijn alle accessoires van Opel uitvoerig getest en voldoen aan alle strenge kwaliteits- en veiligheidsnormen. Voor meer informatie contacteer uw Opel dealer of kijk op [opel.nl](http://opel.nl).

### DE OPEL AUTOVERZEKERING

U wilt uw Opel zo goed mogelijk verzekeren. Wie kan u daarbij beter van dienst zijn dan Opel? U sluit als Opel rijder een autoverzekering af die volledig aansluit bij uw behoeften, tegen het gunstigste tarief en een optimale dekking. Zo bent u altijd verzekerd van de beste voorwaarden en premie voor uw persoonlijke situatie. Direct een offerte aanvragen? Ga naar [www.opel.nl](http://www.opel.nl) of informeer ernaar bij uw Opel Erkend Reparateur.

### UITGEBREIDE GARANTIEPERIODE

Op Opel kunt u vertrouwen. Opel staat immers voor kwaliteit, veiligheid en het hoogste niveau van (rij)comfort. Zo wordt iedere nieuwe Opel geleverd met twee jaar volledige fabrieksgarantie. Wilt u langer profiteren van deze garantie? Dat kan! Tegen zeer aantrekkelijke tarieven is de garantie van uw auto te verlengen met één, twee of zelfs drie jaar, afhankelijk van het moment waarop u beslist om te verlengen. Zo kunt u tot maximaal 5 jaar genieten van zekerheid. Informeer ernaar bij uw Opel Erkend Reparateur.

### MYOPEL.NL

De Opel werkplaats is het beste adres voor onderhoud en reparatie van uw Opel. Hier krijgt u gegarandeerd de beste service! Om het u nóg gemakkelijker te maken van deze uitgebreide service te profiteren, vindt u alles wat u en uw Opel nodig hebben overzichtelijk bij elkaar op [myOpel.nl](http://myOpel.nl)! myOpel biedt u snel en gemakkelijk toegang tot de unieke service van Opel. Hier vindt u alle informatie over uw Opel handig bij elkaar, heeft u toegang tot de onderhoudsgeschiedenis van uw Opel, kunt u een online werkplaatsafspraak inplannen, en blijft u op de hoogte van alle productgegevens. Bovendien profiteert u van myOpel ledenvoordeel en mooie aanbiedingen. Meld u aan op [myOpel.nl](http://myOpel.nl) en profiteer nóg meer van de unieke service van Opel.

Consumentenprijslijst Opel Grandland X

Modeljaar 2018.0

Geldig vanaf 9 augustus 2017

Versie 1

**Kijk voor meer informatie op [www.opel.nl](http://www.opel.nl)**

Alle weergegeven prijzen zijn inclusief CO2 gerelateerde toeslag, vrijblijvend en kunnen te allen tijde zonder voorafgaande kennisgeving worden gewijzigd. Opel behoudt zich het recht voor constructie en uitvoering van haar producten te wijzigen zonder verplichting eerder geleverde producten dien overeenkomstig aan te passen. Door deze wijzigingen aan een uitvoering en/of model kan de CO2 gerelateerde toeslag veranderen waardoor kortingen/toeslagen kunnen wijzigen. Kijk voor informatie over de energielabels en CO2 uitstoot op [www.opel.nl](http://www.opel.nl), of vraag uw Opel distributeur naar de laatste informatie. Auto's uit voorraad van de importeur en/of dealer kunnen afwijkende energielabels en/of CO2 uitstoot hebben, uw Opel distributeur kan u hier altijd over informeren. Meer informatie over de initiatieven die Opel ondernemeert op het gebied van recycling, van voertuigontwerp tot aan een duurzame afhandeling van modellen aan het einde van de levenscyclus, vindt u op [www.opel.nl](http://www.opel.nl). Druk/zetfouten voorbehouden. General Motors Nederland B.V., Loge Mosten49-63, 4822NK BREDA, [www.opel.nl](http://www.opel.nl)