

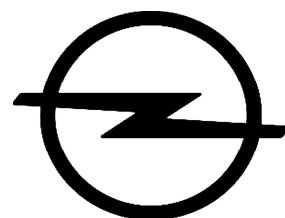

CONSUMENTENPRIJSLIJST

OPEL CASCADA.

Per 1 januari 2018





		Vermogen kW (pk)	CO ₂ uitstoot (gr/km)	Bijtellings- categorie	Energie- label	Netto catalogusprijs excl. BTW/BPM	BPM	Fiscale waarde* incl. BTW/BPM	Consumenten- adviesprijs incl. afleverkosten
BENZINE									
1.4 Turbo Start/Stop 6 versnellingen									
Innovation	0WT67-G962	103 / 140	151	22%	D	€ 21.430	€ 10.074	€ 36.004	€ 36.999
1.6 Turbo Start/Stop 6 versnellingen									
Innovation	0WT67-IFI2	147 / 200	158	22%	D	€ 24.031	€ 11.677	€ 40.754	€ 41.749
Supreme	0WT67-IFIG	147 / 200	158	22%	D	€ 26.097	€ 11.677	€ 43.254	€ 44.249
DIESEL									
2.0 CDTI Start/Stop 6 versnellingen									
Innovation	0WT67-MZL2	125 / 170	129	22%	E	€ 25.703	€ 12.153	€ 43.254	€ 44.249

De consumentenadviesprijs is inclusief afleverkosten, bestaande uit:

Kosten rijklaar maken

- ✓ Transport
- ✓ Afleverbeurt
- ✓ Kentekenplaten
- ✓ Reinigen
- ✓ €40,- brandstof (incl. BTW)
- ✓ Veiligheidsdriehoek
- ✓ Veiligheidshesje
- ✓ Vloermatten (set)
- ✓ Verbanddoos
- ✓ Ruitensproeiervloeistof
- ✓ Lifehammer

Wettelijke kosten

- ✓ Inschrijving in het kentekenregister (€39)
- ✓ Kosten tenaamstelling (€6,10)
- ✓ Recyclingsbijdrage (€40)

Totale waarde afleverkosten: €995,-

* De fiscale waarde is het bedrag waarover de fiscale bijtelling voor de zakelijke rijder wordt berekend.

STANDAARDUITRUSTING OPEL CASCADA



INNOVATION

INTERIEUR

12-volt aansluiting voor
3-spaaks lederen stuurwiel met stuurwielbediening
7 inch kleurenscherm
Afsluitbaar dashboardkastje
Binnenverlichting met leeslampjes vóór
Cruise Control inclusief snelheidsbegrenzer
Dorpelstrips vóór
Electronic Climate Control (ECC), dual zone
Elektrisch bedienbare en verwarmbare buitenspiegels
Elektrisch bedienbare ramen vóór en achter
Elektrisch instelbare lendensteun voorstoelen
Elektrische aanreiking van de veiligheidsriem
Flex Fold systeem elektrisch bedienbaar vanuit kofferruimte
Ergonomische comfortstoelen (AGR-gecertificeerd)
Gedeeld (50/50) neerklapbare achterbank
In hoogte verstelbare voorstoelen
Instelbare hellingshoek zitting voorstoelen
Manuele 'easy-entry'
Middenconsole 'Trias'
Sfeerverlichting in de voorportieren en middenconsole
Stuurwiel in hoogte en diepte verstelbaar
Verstelbare middenarmsteun vóór
Verwarmbare voorstoelen
Uitschuifbare zitting bestuurders -en passagierszijde
Zonkleppen met verlichte make-up spiegels
INFOTAINMENT
OnStar: Uw persoonlijke online & service-assistant*
CD600 IntelliLink infotainment systeem met voice control,
Bluetooth® IntelliLink telefoon integratie en audio streaming
7 speakers en externe ingang (aux-in en USB)

EXTERIEUR

Chromen sierstrips onder de zijramen
Chroomaccenten in de bumper
Dagrijverlichting 'Wing'
Deurgrepen en buitenspiegels in carrosseriekleur
Getinte ramen
LED achterlichtunits
Mistlampen vóór
Onzichtbare antenne
Op afstand bedienbare zwarte softtop
Zichtbare uitlaatpijp
BANDEN & VELGEN
18" Lichtmetalen velgen 'Sport Style'
235/50 R18 banden
Bandenreparatieset
TECHNIEK & VEILIGHEID
Actieve hoofdsteunen vóór, tweevoudig
Bandenspanningscontrolesysteem
Bestuurders-en passagiersairbag
Boordcomputer
Elektrisch bedienbare handrem met Hill-start assist
Elektronisch Stabiliteits Programma (ESP)
Gordelspanners vóór
HiPerStrut voorwielophanging
Installatievoorziening kinderzitje 2 buitenste zitplaatsen achter (ISOFIX)
Parkeersensoren achter
Pop Up rolbeugels achter de tweede zitrij
Snelheidsafhankelijke stuurbevestiging
Uitschakelbare passagiersairbag
Watt link achterwielophanging
Zijairbags vóór en gordijnairbags voor de eerste zitrij

SUPREME (meeruitrusting t.o.v. INNOVATION)

INTERIEUR

3-Spaaks lederen sportstuurwiel met afgeplatte onderzijde, met stuurwielbediening
Dashboard en deurpanelen afgewerkt met rode stiksels
Knop versnellingspook sportdesign
Lederen bekleding 'Siena' Jet Black, geperforeerd met rode stiksels
Middenconsole 'Black Magic'
Sportieve aluminium pedalen
Verwarmbaar stuurwiel
EXTERIEUR
Briljantflak in kleur Absolute Red

Buitenspiegels in hoogglans zwart
Logobar in grille in hoogglans zwart
Logobar achter in Absolute Red
Mistlampen vóór met accenten in kleur Absolute Red
Zwarte softtop met akoestische isolatie
BANDEN & VELGEN
20" Lichtmetalen velgen diamond cut '5-spaaks' in hoogglans zwart
245/40 R20 banden

*De gratis proefperiode voor de Wi-Fi hotspot eindigt na 3 maanden, of eerder wanneer de maximale dataruimte van 3 GB gebruikt is.

OPTIEMOGELIJKHEDEN OPEL CASCADA



	Code	Uitvoeringen		Prijzen	
		Innovation	Supreme	Netto catalogusprijs excl. BTW	Consumenten- adviesprijs incl. BTW
OPTIE PAKKETTEN					
Navigatiepakket	LPVV	O	O	€ 826	€ 999
Navi 950 IntelliLink Navigatie systeem Kaartgegevens Europa (excl. Turkije) op interne harddisk Achteruitrijcamera Park Pilot vóór en achter Digital audio broadcast (DAB/DAB+/DMB)					
Business Class pakket	LP79	O	-	€ 247	€ 299
Bekleding geperforeerd leder zwart (TAAV) Ergonomische comfortstoelen (AGR-gecertificeerd) Verwarmbare voorstoelen Verwarmbaar stuurwiel					
Innovation+ pakket	LPJY	O	-	€ 743	€ 899
Alleen i.c.m. Business Class pakket Lederen bekleding geperforeerd 'Siena' Jet Black Elektrisch inklapbare buitenspiegels Quickheat verwarmingssysteem Lichtmetalen velgen 19" '10-Spaaks'					
TECHNIEK EN VEILIGHEID					
Flex-Ride met Continuous Damping Control (CDC)	F45	O	O	€ 908	€ 1.099
Auto alarm	UTT	O	O	€ 412	€ 499
Deadlock functie Alarmsignaal via claxon Hellingshoek sensor					
Adaptive Forward Lighting (AFL)	A8Z	O	O	€ 1.074	€ 1.299
Bi-Xenon koplampen met 9 lichtfuncties (grootlichtassistent vervalt i.c.m. Opel Eye) Hogedruk koplampsproeiers LED dagrijverlichting 'Wing'					
Elektrisch inklapbare buitenspiegels	DWF	O	O	€ 164	€ 199
Park Expert pakket	AQF	O	O	€ 743	€ 899
i.c.m. Navigatiepakket Park Expert Dode hoek waarschuwing (tot 140km/u) Elektrisch inklapbare buitenspiegels					
Opel Eye Camera	ZQ3	O	O	€ 330	€ 399
Innovation: Alleen i.c.m. Business Class pakket Traffic Sign Detection systeem Following distance indicator Lane Departure Warning Intelligent Light Ranging (Alléén i.c.m. Adaptive Forward Lighting (AFL))					
Quick heat verwarmingssysteem	C32	O	O	€ 164	€ 199
EXTERIEUR					
Akoestische softtop isolatie	C1Y	O	S	€ 247	€ 299
Kleur softtop 'Malbec'	21J	O	-	€ 330	€ 399
Akoestische softtop isolatie					
Kleur softtop 'Sweet Mokka'	21K	O	-	€ 330	€ 399
Akoestische softtop isolatie					
Kleur softtop 'Khaki grey'	21H	O	-	€ 330	€ 399
Akoestische softtop isolatie					
Basislak				€ 0	€ 0
Summit White (GAZ) Absolute Red (GG7)					
Metallic lak		O	-	€ 619	€ 749
Mineral Black (GB9) Sovereign Silver (GAN) Cosmic Grey (GR5) Darkmoon Blue (GDX) Rouge Brown (G0Y)					
Trend lak		O	-	€ 784	€ 949
Magnetic Silver (GWD) Dark Caramel (GDB) Mahogany (GOP) Emerald Green (G6R)					











OPTIEMOGELIJKHEDEN OPEL CASCADA



	Code	Uitvoeringen		Prijzen	
		Innovation	Supreme	Netto catalogusprijs excl. BTW	Consumenten- adviesprijs incl. BTW
INTERIEUR					
Seat power pack	ST5	O	O	€ 578	€ 699
Alleen i.c.m. lederen bekleding geperforeerd Siena Zwart (TAAV), standaard i.c.m. lederen bekleding Nappa Brandy					
Achtvoudig elektrisch verstelbare bestuurdersstoel					
Achtvoudig elektrisch verstelbare passagiersstoel					
Elektrische 'Easy-entry'					
Ventilatiefunctie op de voorstoelen					
Lederen bekleding 'Siena' Jet Black, geperforeerd	TAAV	O	S	€ 1.239	€ 1.499
Lederen bekleding 'Nappa' Brandy	TAJU	O	-	€ 2.644	€ 3.199
i.c.m. Innovation+ pakket óf Business class pakket					
Achtvoudig elektrisch verstelbare bestuurdersstoel					
Achtvoudig elektrisch verstelbare passagiersstoel					
Ventilatiefunctie op de voorstoelen					
Elektrische 'Easy-entry'					
3-Spaaks lederen sportstuurwiel	N55	O	-	€ 164	€ 199
Sportieve aluminium pedalen	JF5	O	S	€ 123	€ 149
BANDEN EN VELGEN					
Lichtmetalen velgen 7,5J x 18", 'Elegant Style'	RQH	O	-	€ 164	€ 199
235/50 R18 - 97V HW4 banden					
Lichtmetalen velgen 8J x 19" 10-spaaks	RVB	O	-	€ 330	€ 399
Onderdeel van Innovation+ pakket					
235/45 R19 - 95W HW4 banden					
Lichtmetalen velgen 8J x 20" '5-dubbelspaaks Bi-color'	RTH	O	-	€ 660	€ 799
Upgrade t.o.v. Innovation+ pakket					
245/40 R20 - 95W HW4 banden					
Lichtmetalen velgen 8,5J x 20" 'Bi-color'	RQA	O	-	€ 660	€ 799
Upgrade t.o.v. Innovation+ pakket					
Niet i.c.m. 2.0 CDTI motor					
245/40 R20 - 95W HW4 banden					
Ruimtebesparend reservewiel, 17"	RUA	O	-	€ 82	€ 99
Niet i.c.m. 1.6 Turbo 200pk motor					

TOP-10 ACCESSOIRES OPEL CASCADA



		Prijzen		
		Code	Netto catalogus- prijs excl. BTW	Consumenten- adviesprijs incl. BTW
1	 <p>Winterwielen - set van 4 Winterwielen met aluminium velgen (17 inch); Inclusief bandenspanningsensoren; Extra veilig bij temperaturen onder de 7 graden</p>	13422276	€ 1.112	€ 1.345
2	 <p>Bagagenet - horizontaal Houdt lichte voorwerpen op zijn plaats; Vermindert stoot- en breukschade; Ideaal om uw kofferbak te organiseren</p>	24462198	€ 18	€ 22
3	 <p>Bagagenet - passagiersstoel Houdt lichte voorwerpen op zijn plaats; Vermindert stoot- en breukschade; Wordt rondom de stoel gemonteerd</p>	13372020	€ 46	€ 56
4	 <p>FlexConnect systeem met haak Montage aan de hoofdsteun; Handige haak voor bagage of boodschappen; Eenvoudig in gebruik</p>	13442005 & 13442007	€ 43	€ 52
5	 <p>FlexConnect systeem met iPad Air houder Montage aan de hoofdsteun; Houder voor iPad Air; Eenvoudig in gebruik</p>	13442005 & 39003960	€ 125	€ 151
6	 <p>FlexConnect systeem met kledinghanger Montage aan hoofdsteun; Handige kledinghanger; Eenvoudig in gebruik</p>	13442005 & 13447402	€ 69	€ 83
7	 <p>OPC roestvrijstalen pedaalbekleding Stijlvol en sportief; Voor auto's met handmatige versnellingsbak en automaat; Geborsteld, gepolijst metaal</p>	13301696 & 19212762	€ 116	€ 140
8	 <p>Inzetstuk voor bekerhouder (make-up) Praktisch; Pennen en Make-Up veilig opbergen</p>	24462198	€ 14	€ 17
9	 <p>Inzetstuk voor bekerhouder (notitieblok) Praktisch; Pennen veilig opbergen; Handig voor een notitieblok</p>	13372020	€ 14	€ 17
10	 <p>Autohoes Beschermt uw Cascada tegen krassen en vuil; Eenvoudig in gebruik; 'Eye-catching' Opel design</p>	13404677	€ 288	€ 349

TOP-10 ACCESSOIRES OPEL CASCADA

Alle prijzen zijn inclusief montage, tenzij anders aangegeven. De hierboven genoemde accessoires zijn slechts een selectie uit het assortiment. Informeer bij uw dealer of kijk op www.opel.nl voor het volledige aanbod aan accessoires.





BUITENAFMETINGEN in mm

Lengte	4.696
Breedte met uitgeklapte / ingeklapte buitenspiegels	2.020/1.839
Hoogte (leeggewicht)	1.443
Maximale hoogte bij in/uitklappen softtop	2.103
Wielbasis	2.695
Spoorbreedte, vooraan	1.587
Spoorbreedte, achteraan	1.587

DRAAICIRKEL in m

Stoeprand tot stoeprand	11,8
-------------------------	------

AFMETING BAGAGERUIMTE in mm (volgens ECIE-methode)

Lengte van de laadvloer tot de achterbank	1.818
Lengte van de laadvloer met neergeklapte achterbank	1.121
Breedte tussen de wielkasten	626
Maximale breedte	1.057
Hoogte opening	775

INHOUD BAGAGERUIMTE in liters (volgens ECIE-methode)

Tot bovenkant achterbankleuning (Gesloten dak)	380
Tot bovenkant achterbankleuning (Geopend dak)	280
Tot achterleuning voorste zitrij met tweede zitrij neergeklapt (Gesloten dak)	750
Tot achterleuning voorste zitrij met tweede zitrij neergeklapt (Geopend dak)	650
Vermindering van bagageruimte met een ruimtebesparend reservewiel	30

GEWICHTEN & ASBELASTING in kg (volgens 70/156/EEC)

Toegelaten totaalgewicht	2.105 - 2.215
Laadvermogen	384 - 417
Toegelaten asbelasting, vooraan	1.115 - 1.215
Toegelaten asbelasting, achteraan	1.010

OVERIGE MATEN

Inhoud brandstoftank in liters	56
--------------------------------	----

AFMETINGEN

alle afmetingen in mm

Cascada-A Cabrio2

Alle Maße in mm

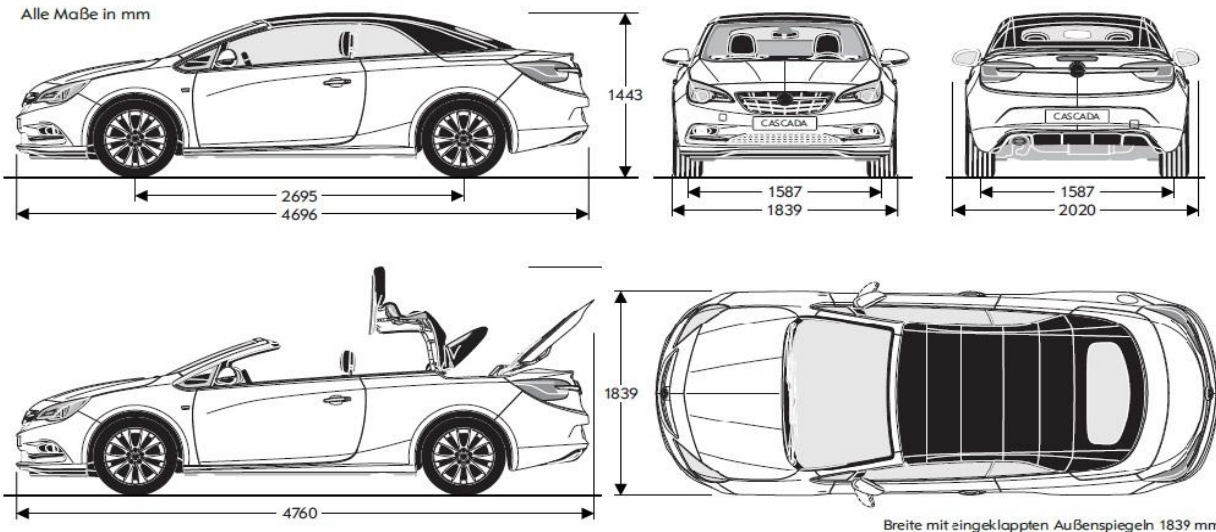

Breite mit eingeklappten Außenspiegeln 1839 mm



	Topsnelheid in km/u	Acceleratie 0-100 km/u in seconden	Brandstofverbruik in liters volgens 2007/715/EU			CO ₂ emissie in gr/km
			Binnen de stad	Buiten de stad	Gemiddeld	
HANDGESCHAKELDE VERSNELLINGSBAK						
1.4 Turbo (103 kW) Start/Stop	207	10,9	8,4	5,3	6,5	151
1.6 Turbo (147 kW) Start/Stop	235	8,9	8,4	5,8	6,8	158
2.0 CDTI (125 kW) Start/Stop	218	10,3	6,0	4,2	4,9	129

Alle gegevens gelden voor Europese basismodellen met standaarduitrusting. De berekening van het brandstofverbruik volgens 2007/715/EU gaat uit van het leeggewicht, gemeten conform deze richtlijn. Door toevoeging van extra uitrusting kunnen het verbruik en de CO₂-emissie enigszins hoger zijn dan hier aangegeven. Ook kan dit leiden tot een verhoging van het leeggewicht en, in sommige gevallen, van de toelaatbare asbelastingen en het toelaatbare totaalgewicht, resp. de aanhanglast. Als gevolg hiervan kunnen de topsnelheid en acceleratie lager liggen. De hier genoemde prestaties worden bereikt bij leeggewicht (zonder bestuurder), plus een belading van 200 kg. Alle informatie was accuraat en up to date op het moment dat het is verstuurd naar de pers. General Motors Nederland B.V. behoudt zich het recht voor om op elk moment wijzigingen in motorspecificaties door te voeren, wat invloed kan hebben op de weergegeven data. Druk-/zefouten voorbehouden. General Motors Nederland B.V., Lage Mosten 49-63, 4822 NK Breda - Postbus 8770, 4820 BB Breda. www.opel.nl



	1.4 Turbo Start/Stop	1.6 Turbo Start/Stop
BENZINE MOTOREN		
Emissienorm	Euro 6	Euro 6
Brandstof	Euro loodvrij	Euro loodvrij
Aantal cilinders	4	4
Cilinderinhoud (in cm ³)	1.364	1.598
Max. vermogen (in kW (pk) / bij tpm ⁻¹)	103 (140) / 4.900 - 6.000	147 (200) / 5.500
Max. koppel (in Nm / bij tpm ⁻¹)	200 / 1.850 - 4.900	280 ² / 1.650 - 3.200

GEWICHTEN IN KG		
Aanhangwagengewicht Geremd	1.250	1.300
Aanhangwagengewicht Ongeremd	750	750
Kentekengewicht	1.601	1.633

	2.0 CDTI Start/Stop
DIESEL MOTOREN	
Emissienorm	Euro 6
Brandstof	Diesel
Aantal cilinders	4
Cilinderinhoud (in cm ³)	1.956
Max. vermogen (in kW (pk) / bij tpm ⁻¹)	125 (170) / 4.000
Max. koppel (in Nm / bij tpm ⁻¹)	400 / 1.750 - 2.500

GEWICHTEN IN KG	
Aanhangwagengewicht Geremd	1,300
Aanhangwagengewicht Ongeremd	750
Kentekengewicht	1,743

¹ 280Nm in Overboost

² 300Nm in Overboost



OPEL SERVICE

Bij Opel komt u altijd op de eerste plaats. Daarom ontwikkelen en produceren we méér dan alleen innovatieve auto's van hoge kwaliteit. Wij vinden het minstens zo belangrijk dat wij u een uitgebreide en veelzijdige service kunnen bieden om ervoor te zorgen dat u ná de aflevering van uw Opel ook te allen tijde 100% tevreden bent en blijft met uw Opel. Dit is de reden dat wij u ook na uw aankoop graag terugzien in onze werkplaats voor professioneel onderhoud tegen zeer aantrekkelijke tarieven. Uitgevoerd door ons vakkundig getraind personeel en –voor uw veiligheid en comfort gebruikmakend van originele onderdelen. Met onze originele accessoires kunt u uw Opel een persoonlijk accent geven. Ons enthousiaste team van medewerkers staat op elk gebied altijd voor u klaar.

OPEL PECHHULP

Mobiel zijn is belangrijk, mobiel blijven nog belangrijker. Elke nieuwe Opel wordt daarom standaard geleverd met een jaar mobiliteitsgarantie door middel van Opel Pechhulp. Hiermee bent u in meer dan 40 landen, 24 uur per dag 7 dagen per week door middel van één telefoontje naar het alarmnummer verzekerd van hulp bij pech onderweg. De dienstverlening van Opel Pechhulp houdt o.a. hulp bij pech onderweg, wegsleepdienst, huurautoservice, hotelovernachting of vervolgen van de reis per trein of vliegtuig (afhankelijk van de voorwaarden) in.

LEVENSLANG MOBIEL MET OPEL PECHHULP

Om te zorgen dat u na afloop van het eerste jaar Opel Pechhulp 24 uur per dag mobiel blijft, verlengt Opel uw Opel Pechhulp tot de eerstvolgende voorgeschreven onderhoudsbeurt (voorschrift op basis van kilometers en/of tijd). Indien u het jaarlijkse onderhoud laat uitvoeren door de Opel Erkend Reparateur, voorziet Opel hierdoor in een levenslange mobiliteit. Informeer ernaar bij uw Opel Erkend Reparateur.

OPEL ORIGINELE ACCESSOIRES

Dankzij de Opel Originele Accessoires is het nu nog gemakkelijker om uw Opel te personaliseren. Wij bieden originele accessoires aan die speciaal ontwikkeld zijn voor uw Opel. Daarnaast zijn alle accessoires van Opel uitvoerig getest en voldoen aan alle strenge kwaliteits- en veiligheidsnormen. Voor meer informatie contacteer uw Opel dealer of kijk op opel.nl.

DE OPEL AUTOVERZEKERING

U wilt uw Opel zo goed mogelijk verzekeren. Wie kan u daarbij beter van dienst zijn dan Opel? U sluit als Opel rijder een autoverzekering af die volledig aansluit bij uw behoeften, tegen het gunstigste tarief en een optimale dekking. Zo bent u altijd verzekerd van de beste voorwaarden en premie voor uw persoonlijke situatie. Direct een offerte aanvragen? Ga naar www.opel.nl of informeer ernaar bij uw Opel dealer.

UITGEBREIDE GARANTIEPERIODE

Op Opel kunt u vertrouwen. Opel staat immers voor kwaliteit, veiligheid en het hoogste niveau van (rij)comfort. Zo wordt iedere nieuwe Opel geleverd met twee jaar volledige fabrieksgarantie. Wilt u langer profiteren van deze garantie? Dat kan! Tegen zeer aantrekkelijke tarieven is de garantie van uw auto te verlengen met één, twee of zelfs drie jaar, afhankelijk van het moment waarop u beslist om te verlengen. Zo kunt u tot maximaal 5 jaar genieten van zekerheid. Informeer ernaar bij uw Opel dealer.

MYOPEL.NL

De Opel werkplaats is het beste adres voor onderhoud en reparatie van uw Opel. Hier krijgt u gegarandeerd de beste service! Om het u nóg gemakkelijker te maken van deze uitgebreide service te profiteren, vindt u alles wat u en uw Opel nodig hebben overzichtelijk bij elkaar op myOpel.nl! myOpel biedt u snel en gemakkelijk toegang tot de unieke service van Opel. Hier vindt u alle informatie over uw Opel handig bij elkaar, heeft u toegang tot de onderhoudsgeschiedenis van uw Opel, kunt u een online werkplaatsafspraak inplannen, en blijft u op de hoogte van alle productgegevens. Bovendien profiteert u van myOpel ledenvoordeel en mooie aanbiedingen. Meld u aan op myOpel.nl en profiteer nóg meer van de unieke service van Opel.