

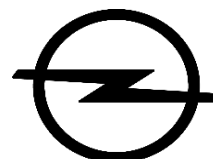

**CONSUMENTENPRIJSLIJST**

# **OPEL ASTRA.**

**Per 1 januari 2019**





OPEL ASTRA 5-DEURS			Vermogen kW/(pk)	CO <sub>2</sub> uitstoot (gr/km)	Bijtellings- categorie	Energie- label	Netto catalogusprijs excl. BTW/BPM	BPM <sup>1</sup>	Fiscale waarde* incl. BTW/BPM	Consumenten- adviesprijs incl. afleverkosten
<b>BENZINE</b>										
<b>1.0 Turbo Start/Stop 5 versnellingen</b>										
120 Jaar Edition	OBR68-C452	77 / (105)	107	22%	B	€ 16.683	€ 3.514	€ 23.700	<b>€ 24.599</b>	
Innovation	OBE68-C452	77 / (105)	107	22%	B	€ 19.286	€ 3.514	€ 26.850	<b>€ 27.749</b>	
Business	OBD68-C45G	77 / (105)	107	22%	B	€ 16.145	€ 3.514	€ 23.050	<b>€ 23.949</b>	
Business Executive	OBE68-C45i	77 / (105)	107	22%	B	€ 18.046	€ 3.514	€ 25.350	<b>€ 26.249</b>	
<b>1.4 Turbo Start/Stop 6 versnellingen</b>										
120 Jaar Edition	OBR68-G7i2	110 / (150)	125	22%	C	€ 16.924	€ 5.872	€ 26.350	<b>€ 27.249</b>	
Innovation	OBE68-G7i2	110 / (150)	125	22%	C	€ 19.527	€ 5.872	€ 29.500	<b>€ 30.399</b>	
Business	OBD68-G7iG	110 / (150)	125	22%	B	€ 16.387	€ 5.872	€ 25.700	<b>€ 26.599</b>	
Business Executive	OBE68-G7ii	110 / (150)	125	22%	B	€ 18.288	€ 5.872	€ 28.000	<b>€ 28.899</b>	
<b>1.4 Turbo Start/Stop 6-traps automaat</b>										
120 Jaar Edition	OBR68-GoF2	110 / (150)	130	22%	D	€ 17.953	€ 6.527	€ 28.250	<b>€ 29.149</b>	
Innovation	OBE68-GoF2	110 / (150)	130	22%	D	€ 20.556	€ 6.527	€ 31.400	<b>€ 32.299</b>	
Business	OBD68-GoFG	110 / (150)	130	22%	D	€ 17.416	€ 6.527	€ 27.600	<b>€ 28.499</b>	
Business Executive	OBE68-GoFi	110 / (150)	130	22%	D	€ 19.317	€ 6.527	€ 29.900	<b>€ 30.799</b>	
<b>1.6 Turbo Start/Stop 6 versnellingen</b>										
Innovation	OBE68-i8i2	147 / (200)	144	22%	E	€ 19.602	€ 8.781	€ 32.500	<b>€ 33.399</b>	
Business Executive	OBE68-i8ii	147 / (200)	144	22%	E	€ 18.363	€ 8.781	€ 31.000	<b>€ 31.899</b>	
<b>1.6 Turbo Start/Stop 6-traps automaat</b>										
Innovation	OBE68-iMF2	147 / (200)	146	22%	E	€ 20.817	€ 9.211	€ 34.400	<b>€ 35.299</b>	
Business Executive	OBE68-iMFi	147 / (200)	146	22%	E	€ 19.578	€ 9.211	€ 32.900	<b>€ 33.799</b>	
<b>CNG</b>										
<b>1.4 CNG Turbo 6 versnellingen</b>										
120 Jaar Edition	OBR68-GKJ2	81 / (110)	113	22%	B	€ 18.760	€ 4.300	€ 27.000	<b>€ 27.899</b>	
<b>DIESEL</b>										
<b>1.6 CDTI Start/Stop 6 versnellingen</b>										
120 Jaar Edition	OBR68-i9i2	81 / (110)	107	22%	E	€ 17.205	€ 7.582	€ 28.400	<b>€ 29.299</b>	
Innovation	OBE68-i9i2	81 / (110)	107	22%	E	€ 19.808	€ 7.582	€ 31.550	<b>€ 32.449</b>	
Business	OBD68-i9iG	81 / (110)	107	22%	E	€ 16.668	€ 7.582	€ 27.750	<b>€ 28.649</b>	
Business Executive	OBE68-i9ii	81 / (110)	107	22%	E	€ 18.569	€ 7.582	€ 30.050	<b>€ 30.949</b>	
<b>1.6 CDTI Start/Stop 6 versnellingen</b>										
120 Jaar Edition	OBR68-i6i2	100 / (136)	116	22%	F	€ 18.796	€ 9.557	€ 32.300	<b>€ 33.199</b>	
Innovation	OBE68-i6i2	100 / (136)	116	22%	F	€ 21.399	€ 9.557	€ 35.450	<b>€ 36.349</b>	
Business	OBD68-i6iG	100 / (136)	116	22%	F	€ 18.259	€ 9.557	€ 31.650	<b>€ 32.549</b>	
Business Executive	OBE68-i6ii	100 / (136)	116	22%	F	€ 20.160	€ 9.557	€ 33.950	<b>€ 34.849</b>	
<b>1.6 CDTI Start/Stop 6-traps automaat</b>										
120 Jaar Edition	OBR68-iPF2	100 / (136)	122	22%	F	€ 19.444	€ 10.873	€ 34.400	<b>€ 35.299</b>	
Innovation	OBE68-iPF2	100 / (136)	122	22%	F	€ 22.047	€ 10.873	€ 37.550	<b>€ 38.449</b>	
Business	OBD68-iPFG	100 / (136)	122	22%	F	€ 18.906	€ 10.873	€ 33.750	<b>€ 34.649</b>	
Business Executive	OBE68-iPFi	100 / (136)	122	22%	F	€ 20.807	€ 10.873	€ 36.050	<b>€ 36.949</b>	
<b>1.6 BiTurbo Start/Stop 6 versnellingen</b>										
Innovation	OBE68-i5i2	110 / (150)	127	22%	G	€ 22.752	€ 11.970	€ 39.500	<b>€ 40.399</b>	
Business Executive	OBE68-i5ii	110 / (150)	127	22%	G	€ 21.512	€ 11.970	€ 38.000	<b>€ 38.899</b>	

<sup>1</sup> In combinatie met 17" of 18" lichtmetalen velgen, stijgt de CO<sub>2</sub> uitstoot en neemt zowel de BPM als consumentenprijs toe. Tevens kan het energielabel wijzigen. U vindt de motorspecifieke bedragen en labels in de BPM-tabel verderop in deze prijslijst.

De consumenten-adviesprijs is inclusief afleverkosten, bestaande uit:

**Kosten rijklaar maken**

- ✓ Transport
- ✓ Afleverbeurt
- ✓ Kentekenplaten
- ✓ Reinigen
- ✓ Veiligheidsdriehoek
- ✓ Veiligheidshesje
- ✓ Vloermatten (set)
- ✓ Verbanddoos
- ✓ Ruitensproeiervloeistof

**Wettelijke kosten**

- ✓ Inschrijving in het kentekenregister (€39)
- ✓ Kosten tenaamstelling (€5,98)
- ✓ Recyclingsbijdrage (€37,50)

\* De fiscale waarde is het bedrag waarover de fiscale bijtelling voor de zakelijke rijder wordt berekend.



OPEL ASTRA SPORTS TOURER			Vermogen kW/(pk)	CO <sub>2</sub> uitstoot (gr/km)	Bijtellings- categorie	Energie- label	Netto catalogusprijs excl. BTW/BPM	BPM <sup>1</sup>	Fiscale waarde* incl. BTW/BPM	Consumenten- adviesprijs incl. afleverkosten
<b>BENZINE</b>										
<b>1.0 Turbo Start/Stop 5 versnellingen</b>										
120 Jaar Edition	OBR35-C452	77 / (105)	107	22%	A	€ 17.757	€ 3.514	€ 25.000	<b>€ 25.899</b>	
Innovation	OBE35-C452	77 / (105)	107	22%	A	€ 20.360	€ 3.514	€ 28.150	<b>€ 29.049</b>	
Business	OBD35-C45G	77 / (105)	107	22%	A	€ 17.220	€ 3.514	€ 24.350	<b>€ 25.249</b>	
Business Executive	OBE35-C45i	77 / (105)	107	22%	A	€ 19.121	€ 3.514	€ 26.650	<b>€ 27.549</b>	
<b>1.4 Turbo Start/Stop 6 versnellingen</b>										
120 Jaar Edition	OBR35-G7i2	110 / (150)	127	22%	C	€ 17.782	€ 6.134	€ 27.650	<b>€ 28.549</b>	
Innovation	OBE35-G7i2	110 / (150)	127	22%	C	€ 20.385	€ 6.134	€ 30.800	<b>€ 31.699</b>	
Business	OBD35-G7iG	110 / (150)	127	22%	C	€ 17.245	€ 6.134	€ 27.000	<b>€ 27.899</b>	
Business Executive	OBE35-G7ii	110 / (150)	127	22%	C	€ 19.145	€ 6.134	€ 29.300	<b>€ 30.199</b>	
<b>1.4 Turbo Start/Stop 6-traps automaat</b>										
120 Jaar Edition	OBR35-GoF2	110 / (150)	130	22%	C	€ 19.027	€ 6.527	€ 29.550	<b>€ 30.449</b>	
Innovation	OBE35-GoF2	110 / (150)	130	22%	C	€ 21.631	€ 6.527	€ 32.700	<b>€ 33.599</b>	
<b>1.6 Turbo Start/Stop 6-traps automaat</b>										
Innovation	OBE35-IMF2	147 / (200)	149	22%	D	€ 21.359	€ 9.856	€ 35.700	<b>€ 36.599</b>	
Business Executive	OBE35-IMFi	147 / (200)	149	22%	D	€ 20.119	€ 9.856	€ 34.200	<b>€ 35.099</b>	
<b>CNG</b>										
<b>1.4 CNG Turbo 6 versnellingen</b>										
120 Jaar Edition	OBR35-GKJ2	81 / (110)	116	22%	B	€ 19.510	€ 4.693	€ 28.300	<b>€ 29.199</b>	
<b>DIESEL</b>										
<b>1.6 CDTI Start/Stop 6 versnellingen</b>										
120 Jaar Edition	OBR35-i9i2	81 / (110)	112	22%	D	€ 17.373	€ 8.679	€ 29.700	<b>€ 30.599</b>	
Innovation	OBE35-i9i2	81 / (110)	112	22%	D	€ 19.976	€ 8.679	€ 32.850	<b>€ 33.749</b>	
Business	OBD35-i9iG	81 / (110)	112	22%	D	€ 16.836	€ 8.679	€ 29.050	<b>€ 29.949</b>	
Business Executive	OBE35-i9ii	81 / (110)	112	22%	D	€ 18.736	€ 8.679	€ 31.350	<b>€ 32.249</b>	
<b>1.6 CDTI Start/Stop 6 versnellingen</b>										
120 Jaar Edition	OBR35-i6i2	100 / (136)	118	22%	E	€ 19.508	€ 9.996	€ 33.600	<b>€ 34.499</b>	
Innovation	OBE35-i6i2	100 / (136)	118	22%	E	€ 22.111	€ 9.996	€ 36.750	<b>€ 37.649</b>	
Business	OBD35-i6iG	100 / (136)	118	22%	E	€ 18.971	€ 9.996	€ 32.950	<b>€ 33.849</b>	
Business Executive	OBE35-i6ii	100 / (136)	118	22%	E	€ 20.871	€ 9.996	€ 35.250	<b>€ 36.149</b>	
<b>1.6 CDTI Start/Stop 6-traps automaat</b>										
120 Jaar Edition	OBR35-iPF2	100 / (136)	126	22%	F	€ 19.793	€ 11.751	€ 35.700	<b>€ 36.599</b>	
Innovation	OBE35-iPF2	100 / (136)	126	22%	F	€ 22.396	€ 11.751	€ 38.850	<b>€ 39.749</b>	
Business	OBD35-iPFG	100 / (136)	126	22%	F	€ 19.255	€ 11.751	€ 35.050	<b>€ 35.949</b>	
Business Executive	OBE35-iPFi	100 / (136)	126	22%	F	€ 21.156	€ 11.751	€ 37.350	<b>€ 38.249</b>	
<b>1.6 BiTurbo Start/Stop 6 versnellingen</b>										
Innovation	OBE35-i5i2	110 / (150)	131	22%	F	€ 23.101	€ 12.848	€ 40.800	<b>€ 41.699</b>	
Business Executive	OBE35-i5ii	110 / (150)	131	22%	F	€ 21.861	€ 12.848	€ 39.300	<b>€ 40.199</b>	

<sup>1</sup> In combinatie met 17" of 18" lichtmetalen velgen, stijgt de CO<sub>2</sub>-uitstoot en neemt zowel de BPM als consumentenprijs toe. Tevens kan het energielabel wijzigen. U vindt de motorspecifieke bedragen en labels in de BPM-tabel verderop in deze prijslijst.

De consumenten-adviesprijs is inclusief afleverkosten, bestaande uit:

**Kosten rijklaar maken**

- ✓ Transport
- ✓ Afleverbeurt
- ✓ Kentekenplaten
- ✓ Reinigen
- ✓ Veiligheidsdriehoek
- ✓ Veiligheidshesje
- ✓ Vloermatten (set)
- ✓ Verbanddoos
- ✓ Ruitensproeiervloeistof
- ✓ Lifehammer

**Wettelijke kosten**

- ✓ Inschrijving in het kentekenregister (€39)
- ✓ Kosten tenaamstelling (€5,98)
- ✓ Recyclingsbijdrage (€37,50)

\* De fiscale waarde is het bedrag waarover de fiscale bijtelling voor de zakelijke rijder wordt berekend.

# STANDAARDUITRUSTING OPEL ASTRA



## 120 JAAR EDITION

### INTERIEUR

3-spaaks lederen stuurwiel, in hoogte en diepte verstelbaar, met stuurwielbediening  
Airconditioning  
Elektrisch bedienbare ramen achter  
Elektrisch bedienbare ramen voor met 'one touch' functie  
Interieur sfeerverlichting  
Leeslampjes achter  
Verlichting bagageruimte  
Verstelbare middenarmsteun voor  
Zonneklep met spiegel aan passagiers- en bestuurderszijde

### EXTERIEUR

Chromen logobar in de grille  
Chromen sierlijst boven de zijruiten  
Deurgrepen in carrosseriekleur  
Elektrisch verstelbare en verwarmbare buitenspiegels in carrosseriekleur  
Getinte zijruiten en achterraut  
Halogeen koplampen met LED-dagrijverlichting  
Instaplijsten met "Opel" opschrift  
Zilverkleurige dakrails (i.c.m. Sports Tourer)

### TECHNIEK EN VEILIGHEID

Automatisch dimmende binnenspiegel  
Bandenspanningscontrolesysteem  
Boordcomputer met grafisch info display

Centrale deurvergrendeling met afstandsbediening en een inklapbare sleutel  
Cruise Control met snelheidsbegrenzer  
Derde hoofdsteun achter  
Elektronisch Stabiliteits Programma (ESP®)  
Hoofd-, zij- en gordijnairbags voor bestuurder en passagier  
ISOFIX-bevestigingspunten op de buitenste zitplaatsen achter  
Licht- en regensensor  
Uitschakelbare passagiersairbag  
Waarschuwingssignaal veiligheidsgordels voor & achter

### INFOTAINMENT

4 luidsprekers  
7" Kleuren touchscreen  
Navi 4.0 IntelliLink, incl. Europese navigatie-kaarten  
Audiostreaming en Bluetooth telefoonverbinding  
Apple CarPlay ondersteuning (AndroidAuto kent op dit moment geen officiële ondersteuning in Nederland. Houd voor de laatste status de Nederlandse Google Play Store in de gaten).

### USB-aansluiting

### BANDEN EN VELGEN

16" Lichtmetalen velgen, 5-dubbelspaaks in Technical Grey (SK8) (Niet i.c.m. 1.4 CNG)  
16" Stalen velgen, Structure (PWN) (Alleen i.c.m. 1.4 CNG)  
205/55 R16 - banden  
Bandenreparatieset

## INNOVATION (meeruitrusting t.o.v. 120 JAAR EDITION)

### INTERIEUR

Electronic Climate Control (ECC), Dual zone  
Elektronische handrem  
Ergonomische comfortstoel, bestuurder (AGR gecertificeerd)  
6-voudig verstelbare bestuurdersstoel  
In hoogte verstelbare passagiersstoel  
Luxe bekleding met morrocana 'wangen'  
Verschuifbare zitting bestuurdersstoel en passagiersstoel  
Verstelbare lendensteun bestuurdersstoel

### EXTERIEUR

Elektrisch inklapbare buitenspiegels  
LED achterlichtunits

Mistlampen voor

### TECHNIEK EN VEILIGHEID

Elektronische achterklep met voetsensor (alleen i.c.m. Sports Tourer)

Open & Start; keyless entry deuren voor & keyless start

Opel Eye Assistentiesystemen:

Active Lane Assist  
Traffic Sign Recognition  
Forward Collision Alert met Automatic Emergency City Braking  
Following Distance Indicator

Parkeersensoren voor en achter

IntelliLUX adaptieve LED Matrix verlichting:

LED koplampen  
Adaptieve Matrix verlichting incl. bochtverlichting  
Automatisch grootlicht

### INFOTAINMENT

6 premium luidsprekers

### BANDEN EN VELGEN

16" Lichtmetalen velgen, 10-spaaks (RT0)

# STANDAARDUITRUSTING OPEL ASTRA BUSINESS UITVOERINGEN



## STANDAARDUITRUSTING OPEL ASTRA BUSINESS

<b>INTERIEUR</b>	Cruise Control met snelheidsbegrenzer
3-spaaks lederen stuurwiel met stuurwielbediening	Derde hoofdsteun achter
Airconditioning	Elektronisch Stabiliteits Programma (ESP®)
Elektrisch bedienbare ramen achter	Hoofd-, zij- en gordijnairbags voor bestuurder en passagier
Elektrisch bedienbare ramen voor met 'one touch' functie	ISOFIX-bevestigingspunten op de buitenste zitplaatsen achter
Grafisch info display	Licht- en regensensor
In hoogte en diepte verstelbaar stuurwiel	Parkeersensoren achter
Leeslampjes achter	Uitschakelbare passagiersairbag
Verstelbare middenarmsteun voor	<b>INFOTAINMENT</b>
Zonneklep met spiegel aan passagiers- en bestuurderszijde	4 luidsprekers
<b>EXTERIEUR</b>	7" kleuren touchscreen
Chromen logobar in de grille	Audiostreaming en Bluetooth telefoonverbinding
Chromen sierlijst langs bovenkant zijramen	Apple CarPlay ondersteuning (AndroidAuto kent op dit moment geen officiële ondersteuning in Nederland. Houd voor de laatste status de Nederlandse
Deurgrepen in carrosseriekleur	Google Play Store in de gaten).
Elektrisch bedienbare buitenspiegels in carrosseriekleur	Digitale radio DAB+
Getinte zijruiten en achterraut	Navi 4.0 IntelliLink, incl. gedetailleerde kaarten van heel Europa
Halogeen koplampen met LED dagrijverlichting	USB aansluiting
Zwarte dakrails (i.c.m. Sports Tourer)	<b>BANDEN EN VELGEN</b>
<b>TECHNIEK EN VEILIGHEID</b>	16" Stalen velgen 'structure' (PWN)
Automatisch dimmende binnenspiegel	205/55 R16 - banden
Bandenspanningscontrolesysteem	Bandenreparatieset
Boordcomputer	
Centrale deurvergrendeling met afstandsbediening	

## BUSINESS EXECUTIVE (meeruitrusting t.o.v. Business)

<b>INTERIEUR</b>	<b>TECHNIEK EN VEILIGHEID</b>
3-spaaks lederen stuurwiel met geavanceerde stuurwielbediening	Elektronische achterklep met voetsensor (alleen i.c.m. Sports Tourer)
Electronic Climate Control(ECC), Dual zone	Grafisch kleureninfodisplay
Elektronische handrem	Open & Start; keyless entry deuren voor & keyless start
Ergonomische comfortstoel, bestuurder (AGR gecertificeerd)	Opel Eye Assistentiesystemen:
6-voudig verstelbare bestuurdersstoel	Active Lane Keep Assist
In hoogte verstelbare passagiersstoel	Forward Collision Alert met Automatic Emergency City Braking
Instaplijsten met "Opel" opschrift	Following Distance Indicator
Luxe bekleding met morrocana 'wangen'	Verkeersbordherkenning
Verschuifbare zitting bestuurdersstoel en passagiersstoel	Parkeersensoren voor en achter
Verstelbare lendensteun bestuurdersstoel	<b>INFOTAINMENT</b>
<b>EXTERIEUR</b>	6 premium luidsprekers
Dakantenne 'Shark fin', in zwart	8" kleuren touchscreen
Elektrisch inklapbare buitenspiegels	Navi 900 IntelliLink, incl. gedetailleerde kaarten van heel Europa
LED achterlichtunits	<b>BANDEN EN VELGEN</b>
Mistlampen voor	16" Lichtmetalen velgen, 10-spaaks (RT0)
Zilverkleurige dakrails (i.c.m. Sports Tourer)	

# OPTIEMOGELIJKHEDEN OPEL ASTRA



Prijzen

Code	120 Jaar Edition	Business	Innovation	Business Executive	Netto catalogusprijs excl. BTW	Consumentenadviesprijs incl. BTW
------	------------------	----------	------------	--------------------	--------------------------------	----------------------------------

## OPTIEPAKKETTEN

<b>120 Jaar Edition+ pakket</b> Electronic Climate Control, Dual zone Donker getinte ramen achter Geluidswerende voorruit Mistlampen voor Parkeersensoren voor en achter Digitale radio DAB+	LP5E	O	-	-	-	€ 412	€ 499
<b>Business+ pakket</b> Electronic Climate Control, Dual zone Elektronische parkeerrem Geluidswerende voorruit Ergonomische comfortstoelen, bestuurder en passagier (AGR-gecertificeerd) Stoffen bekleding 'Formula, Jet Black' (TAQF) In drie delen neerklapbare achterbank (40/20/40) Middenarmsteun achter Flexfold achterbank (alleen i.c.m. Sports Tourer) Parkeersensoren voor en achter Zilverkleurige dakrails (alleen i.c.m. Sports Tourer)	LPN4	-	O	-	-	€ 743	€ 899
<b>Innovation+ pakket</b> <i>I.c.m. Alcantara bekleding Jet Black (TAU2) of Lederen bekleding "Siena II, Jet black" (TAPQ)</i> Ergonomische comfortstoel, passagier (AGR-gecertificeerd) Advanced Park Assist II: automatisch parkeerhulp-systeem Achteruitrijcamera Dode hoek waarschuwing Donker getinte ramen achter Geluidswerende voorruit In drie delen neerklapbare achterbank (40/20/40) Middenarmsteun achter Flexfold achterbank (alleen i.c.m. Sports Tourer)	LP1G	-	-	O	O	€ 660	€ 799
		-	-	O	O	€ 495	€ 599
<b>Navi 900 IntelliLink-pro pakket</b> Navi 900 IntelliLink, incl. gedetailleerde kaarten van heel Europa 8" kleuren touchscreen Grafisch kleureninfodisplay Geavanceerde stuurwielbediening Dakantenne 'shark fin', in zwart Apple CarPlay ondersteuning Digitale radio DAB+ Voice control	LPMZ	-	-	O	-	€ 412	€ 499
<b>Winterpakket</b> <i>Winterpakket II standaard i.c.m. Lederen bekleding Siena, Jet Black (TAPQ)</i> Uitstroomopening airconditioning tweede zitrij Verwarmbare voorstoelen Verwarmbaar stuurwiel	2EB	O	O	O	O	€ 412	€ 499



	Code	120 Jaar Edition	Business	Innovation	Business Executive	Netto catalogusprijs excl. BTW	Consumentenadviesprijs incl. BTW
<b>INTERIEUR</b>							
<b>Ergonomische comfortstoelen, bestuurder en passagier (AGR-gecertificeerd)</b>	TAQF	O	O	-	-	€ 495	€ 599
Bestuurders- en passagiersstoel 6-voudig verstelbaar Elektrisch verstelbare lendensteun, bestuurders- en passagiersstoel Verstelbare zitting bestuurders- en passagiersstoel In drie delen neerklapbare achterbank (40/20/40) Middenarmsteun achter Flexfold achterbank (alleen i.c.m. Sports Tourer)							
<b>Alcantara bekleding, Jet Black</b>	TAU2	-	-	O	O	€ 826	€ 999
Ergonomische comfortstoelen, bestuurder en passagier (AGR-gecertificeerd) 6-voudig verstelbare bestuurders- en passagiersstoel Verstelbare zitting bestuurders- en passagiersstoel 4-voudig elektrisch verstelbare lendensteun bestuurders- en passagiersstoel In drie delen neerklapbare achterbank (40/20/40) Middenarmsteun achter Flexfold achterbank (alleen i.c.m. Sports Tourer) Morroccana bekleding zijkant middenconsole							
<b>Lederen bekleding 'Siena II, Jet Black'</b>	TAPQ	-	-	O	O	€ 1.239	€ 1.499
Ergonomische comfortstoelen, bestuurder en passagier (AGR-gecertificeerd) Uitstroomopening airconditioning tweede zitrij In drie delen neerklapbare achterbank (40/20/40) Middenarmsteun achter Flexfold achterbank (alleen i.c.m. Sports Tourer) Morroccana bekleding zijkant middenconsole							
<b>8-voudig elektrisch verstelbare bestuurdersstoel met geheugenfunctie</b>	AG1	-	-	O	O	€ 743	€ 899
<i>Alleen i.c.m. Lederen bekleding Siena, Jet Black (TAPQ)</i> Elektrische stoelverstelling met geheugenfunctie Ventilatiefunctie bestuurders- en passagiersstoel Massagefunctie bestuurdersstoel							
<b>OPC Line Interieurpakket</b>	XK0	-	-	O	O	€ 330	€ 399
<i>Alleen i.c.m. Sports Tourer</i> <i>Innovation: alleen i.c.m. Navi 900 IntelliLink-pro pakket</i> 3-spaaks lederen sportstuurwiel Sportieve aluminium pedalen Sportknop Zwarte hemelbekleding (vervalt i.c.m. Elektrisch bedienbaar schuif- / kanteldak)							
<b>Flex Organizer pakket bagageruimte</b>	AQ2	O	O	O	O	€ 107	€ 129
<i>Alleen i.c.m. Sports Tourer</i> Rails in zijwanden bagageruimte Bagage bevestigingshaken Flexibel afscheidingsnet Zijnet							
<b>Veiligheidsnet in laadruimte</b>	AP9	O	O	O	O	€ 164	€ 199
<i>Alleen i.c.m. Sports Tourer</i>							
<b>Quick Heat verwarmingssysteem</b>	C32	O	O	O	O	€ 164	€ 199
<b>INFOTAINMENT</b>							
<b>CD-speler</b>	TG5	-	-	O	O	€ 164	€ 199
<i>Innovation: Alleen i.c.m. Navi 900 IntelliLink-pro pakket</i>							







# OPTIEMOGELIJKHEDEN OPEL ASTRA



	Code	Prijzen				Netto	Consumenten-
		120 Jaar Edition	Business	Innovation	Business Executive	catalogusprijs excl. BTW	adviesprijs incl. BTW
<b>TECHNIEK EN VEILIGHEID</b>							
<b>IntelliLUX adaptieve LED Matrix verlichting</b>	T4L	-	-	S	O	€ 1.074	€ 1.299
Adaptieve Matrix verlichting incl. bochtverlichting Automatisch grootlicht LED koplampen							
<b>Opel Eye Assistentiesystemen</b>	ZQ2	O	O	S	S	€ 412	€ 499
Traffic Sign Detection System Active Lane Assist Following Distance Indicator Collision Alert Indicator met Automatic Emergency City Braking							
<b>Parkeersensoren achter</b>	UD7	O	S	S	S	€ 164	€ 199
<b>Achteruitrijcamera</b>	UVC	O	O	O	O	€ 206	€ 249
<i>120 Jaar Edition: alleen i.c.m. 120 Jaar Edition+ pakket (LP5E) Business: alleen i.c.m. Business+ pakket (LPN4)</i>							
<b>Adaptive Cruise Control</b>	ZQ3	-	-	O	O	€ 702	€ 849
<i>Alleen i.c.m. 1.4 Turbo handgeschakeld of automaat, 1.6 Turbo handgeschakeld of automaat, 1.6 CDTi 136pk handgeschakeld of automaat, 1.6 Biturbo handgeschakeld</i>							
<b>Watt-Link achterwielophanging</b>	GNG	O	O	O	O	€ 206	€ 249
<i>Alleen i.c.m. 1.4 Turbo handgeschakeld, 1.4 Turbo automaat, 1.6 CDTi 136 pk handgeschakeld of 1.6 CDTi 136pk automaat Standaard i.c.m. 1.6 Turbo handgeschakeld, 1.6 Turbo automaat en 1.6 Biturbo handgeschakeld</i>							
<b>Alarm</b>	UTJ	O	O	O	O	€ 330	€ 399
<b>EXTERIEUR</b>							
<b>OPC Line Sportpakket</b>	LPMY	-	-	O	O	€ 908	€ 1.099
<i>Alleen i.c.m. 5-deurs. Mistlampen voor vervallen Innovation: alleen i.c.m. Navi 900 IntelliLink-pro pakket Niet i.c.m. 1.6 CDTi 110pk, afneembare trekhaak of carrosseriekleuren Indigo Blue, Magnetic Silver OPC Line sportieve voor- en achterbumper OPC Line zijskirts 3-spaaks lederen sportstuurwiel Sportieve aluminium pedalen Sportknop Zwarte hemelbekleding (vervalt i.c.m. Elektrisch bedienbaar schuif- / kanteldak)</i>							
<b>Elektrisch bedienbaar schuif-/kanteldak</b>	CF5	O	O	O	O	€ 495	€ 599
<b>Donker getinte ramen achter</b>	AKO	-	O	O	O	€ 164	€ 199
<b>Afneembare trekhaak</b>	VQ9	O	O	O	O	€ 660	€ 799
<b>Zwarte dakrails</b>	V6C	O	O	O	O	€ 0	€ 0
<i>Alleen i.c.m. Sports Tourer. Met deze optie wijzigt de zilverkleurige dakrails naar zwart Business: Alleen i.c.m. Business+ pakket (LPN4)</i>							
<b>Zwarte sierlijst aan bovenkant van de zijruiten</b>	MDB	O	O	O	O	€ 0	€ 0
<i>Met deze optie wijzigt de chromen sierlijst aan de bovenkant van de zijruiten naar zwart</i>							
<b>Carrosseriekleuren</b>							
<b>Basislak</b>		O	O	O	O	€ 0	€ 0
Indigo Blue	G7i						
<b>Summit White lak</b>	GAZ	O	O	O	O	€ 164	€ 199
<b>Briljantlak</b>		O	O	O	O	€ 330	€ 399
Absolute Red	GG7						
<b>Metallic lak</b>		O	O	O	O	€ 578	€ 699
Sovereign Silver	GAN						
Mineral Black	GB9						
Dark Moon Blue	GDX						
Cosmic Grey	GR5						
<b>Trendlak</b>		O	O	O	O	€ 743	€ 899
Dark Caramel	GDB						
Magnetic Silver	GWD						
Emerald Green	G6R						





		Code	120 Jaar Edition	Business	Innovation	Business Executive	Netto catalogusprijs excl. BTW	Consumentenadviesprijs incl. BTW
<b>BANDEN EN VELGEN</b>								
<b>16" Stalen velgen, Structure</b> 205/55 R16 banden		PWN	O	S	O	O	€ 0	€ 0
<b>16" Lichtmetalen velgen, 5-dubbelspaaks</b> <i>Niet i.c.m. 1.4 CNG Turbo</i> 205/55 R16 banden		Qo3	-	O	-	-	€ 330	€ 399
			-	-	O	O	€ 164	€ 199
			O	-	-	-	€ 0	€ 0
<b>17" Lichtmetalen velgen, multispaaks</b> <i>Niet i.c.m. 1.4 CNG Turbo</i> 225/45 R17 banden		SBO	-	O	-	-	€ 495	€ 599
			O	-	O	O	€ 164	€ 199
<b>17" Lichtmetalen velgen, 5-dubbelspaaks</b> <i>Niet i.c.m. 1.4 CNG Turbo</i> 225/45 R17 banden		RM5	-	-	O	O	€ 164	€ 199
<b>17" Lichtmetalen velgen, 5-dubbelspaaks zwart</b> <i>Niet i.c.m. 1.4 CNG Turbo</i> 225/45 R17 banden		RSE	-	-	O	O	€ 330	€ 399
<b>18" Lichtmetalen velgen, 5-dubbelspaaks</b> <i>Niet i.c.m. 1.0 Turbo handgeschakeld of 1.6 CDTi 110pk handgeschakeld</i> 225/40 R18 banden		5PB	-	-	O	O	€ 495	€ 599
<b>18" Lichtmetalen velgen, Bi-Color</b> <i>Niet i.c.m. 1.0 Turbo handgeschakeld of 1.6 CDTi 110pk handgeschakeld</i> 225/40 R18 banden		5PC	-	-	O	O	€ 660	€ 799
<b>Ruimtebesparend reservewiel (16")</b> <i>Niet i.c.m. 1.4 CNG Turbo</i> 115/70 R16 banden		SJQ	O	O	O	O	€ 82	€ 99
<b>Volwaardig reservewiel (16")</b> <i>Alleen i.c.m. Sports Tourer én 16" stalen velgen structure (PWN), 16" lichtmetalen velgen, 10-spaaaks (RT0) of 16" Lichtmetalen velgen, 5-dubbelspaaks (Qo3)</i> <i>Niet i.c.m. 1.4 CNG Turbo</i> 205/55 R16 banden		RU9	O	O	O	O	€ 123	€ 149

# BPM-TABEL OPEL ASTRA













OPEL ASTRA 5-DEURS	16" velgen			17" velgen			18" velgen		
	CO <sub>2</sub> -uitstoot (gr/km)	Energielabel	BPM toeslag	CO <sub>2</sub> -uitstoot (gr/km)	Energielabel	BPM toeslag	CO <sub>2</sub> -uitstoot (gr/km)	Energielabel	BPM toeslag
<b>BENZINEMOTOREN</b>									
1.0 Turbo Start/Stop 5 versnellingen (77kW)	107	B	€ 0	110	B	€ 393	-	-	-
1.4 Turbo Start/Stop 6 versnellingen (110kW)	125	C	€ 0	126	C	€ 131	128	C	€ 393
1.4 Turbo Start/Stop 6-traps automaat (110kW)	130	D	€ 0	134	D	€ 524	139	D	€ 1.179
1.6 Turbo Start/Stop 6 versnellingen (147kW)	144	E	€ 0	147	E	€ 645	151	E	€ 1.505
1.6 Turbo Start/Stop 6-traps automaat (147kW)	146	E	€ 0	148	E	€ 430	151	E	€ 1.075
<b>CNG-MOTOREN</b>									
1.4 CNG Turbo Start/Stop 6 versnellingen (81kW)	113	B	€ 0	-	-	-	-	-	-
<b>DIESELMOTOREN</b>									
1.6 CDTi Start/Stop 6 versnellingen (81kW)	107	E	€ 0	110	E	€ 658	-	-	-
1.6 CDTi Start/Stop 6 versnellingen (100kW)	116	F	€ 0	118	F	€ 439	121	F	€ 1.097
1.6 CDTi Start/Stop 6-traps automaat (100kW)	122	F	€ 0	126	G	€ 878	130	G	€ 1.755
1.6 BiTurbo Start/Stop 6 versnellingen (110kW)	127	G	€ 0	130	G	€ 658	133	G	€ 1.317

OPEL ASTRA SPORTS TOURER	16" velgen			17" velgen			18" velgen		
	CO <sub>2</sub> -uitstoot (gr/km)	Energielabel	BPM toeslag	CO <sub>2</sub> -uitstoot (gr/km)	Energielabel	BPM toeslag	CO <sub>2</sub> -uitstoot (gr/km)	Energielabel	BPM toeslag
<b>BENZINEMOTOREN</b>									
1.0 Turbo Start/Stop 5 versnellingen (77kW)	107	A	€ 0	110	A	€ 393	-	-	-
1.4 Turbo Start/Stop 6 versnellingen (110kW)	127	C	€ 0	129	C	€ 262	131	C	€ 524
1.4 Turbo Start/Stop 6-traps automaat (110kW)	130	C	€ 0	134	C	€ 524	138	D	€ 1.048
1.6 Turbo Start/Stop 6 versnellingen (147kW)	144	D	€ 0	147	D	€ 645	151	E	€ 1.505
1.6 Turbo Start/Stop 6-traps automaat (147kW)	149	D	€ 0	151	E	€ 430	154	E	€ 1.075
<b>CNG-MOTOREN</b>									
1.4 CNG Turbo Start/Stop 6 versnellingen (81kW)	116	B	€ 0	-	-	-	-	-	-
<b>AUTOMATISCHE VERSNELLINGSBAK</b>									
1.6 CDTi Start/Stop 6 versnellingen (81kW)	112	D	€ 0	116	E	€ 878	-	-	-
1.6 CDTi Start/Stop 6 versnellingen (100kW)	118	E	€ 0	121	E	€ 658	125	F	€ 1.536
1.6 CDTi Start/Stop 6-traps automaat (100kW)	126	F	€ 0	130	F	€ 878	134	G	€ 1.755
1.6 BiTurbo Start/Stop 6 versnellingen (110kW)	131	F	€ 0	134	G	€ 658	137	G	€ 1.317

De gegevens over het brandstofverbruik en de CO<sub>2</sub>-uitstoot zijn bepaald met behulp van de WLTP-meetmethode (World Harmonised Light Vehicle Test Procedure). Om een vergelijking met andere voertuigen mogelijk te maken, zullen de betreffende cijfers hier worden omgerekend naar NEDC-cijfers, in overeenstemming met de richtlijnen R (EU) 2017/1153 en R (EU) 2017/1151.

# TOP-10 ACCESSOIRES OPEL ASTRA



	Code	Prijzen	
		Netto catalogusprijs excl. BTW	Consumentenadviesprijs incl. BTW
<b>1</b>  <b>Winterwielen - set van 4</b> Winterwielen met lichtmetaal-look velgen (16-inch) Inclusief bandenspanningssensoren Extra veilig bij temperaturen onder de 7 graden	39022489	€ 574	€ 695
<b>2</b>  <b>Spatlappen vóór- en achterzijde</b> Doeltreffende bescherming voor de lak Slijtvast zwart kunststof Beschermt tegen opspattende steentjes	13432431 of 13432437	€ 106	€ 128
<b>3</b>  <b>Afnembare trekhaak, 13-polige kabelset (Sports Tourer)</b> Gemaakt van staal van hoge kwaliteit Permanent gemonteerd op uw auto Inclusief 13-polige kabelset	39085519	€ 657	€ 795
<b>4</b>  <b>Aluminium dakdragers - set van 2</b> Aerodynamisch ontwerp Eenvoudig te installeren Max. lading incl. basis: 70 kg	39125683 of 39125894	€ 186	€ 225
<b>5</b>  <b>FlexConnect systeem met kledinghanger</b> Montage aan hoofdsteun voorstoelen Handige kledinghanger Eenvoudig in gebruik	13442005 of 13447402	€ 69	€ 83
<b>6</b>  <b>Harde kofferbekleding</b> Past precies in de kofferbak Ideaal tegen vuil en vocht Beschermd tegen beschadiging	13420103 of 13499238	€ 80	€ 97
<b>7</b>  <b>Bagagenet - horizontaal</b> Houdt lichte voorwerpen op zijn plaats Vermindert stoot- en breukschade Ideaal om uw kofferbak te organiseren	24462198	€ 18	€ 22
<b>8</b>  <b>Bumper-beschermingsfolie</b> Beschermt tijdens in- en uitladen bagage Voorkomt o.a. kleine krassen en steenslag Laat geen sporen achter na verwijdering	13480763 of 13436971	€ 63	€ 76
<b>9</b>  <b>OPC roestvrijstalen pedaalbekleding</b> Stijlvol en sportief Voor handmatige versnellingsbak en automaat Geborsteld, gepolijst metaal	13456280 of 19212762	€ 123	€ 149
<b>10</b>  <b>Privacy schermen - achterste zijruiten</b> 100% pasvorm en veilige bevestiging Zorgt voor schaduw op de achterbank	39047331 of 39078227	€ 111	€ 134

Kijk vo

Alle prijzen zijn inclusief montage, tenzij anders aangegeven. De hierboven genoemde accessoires zijn slechts een selectie uit het assortiment. Informeer bij uw dealer of kijk op [www.opel.nl](http://www.opel.nl) voor het volledige aanbod aan accessoires.



	5-deurs	Sports Tourer
<b>BUITENAFMETINGEN in mm</b>		
Lengte	4370	4702
Breedte met uitgeklapte / ingeklapte buitenspiegels	2042/ 1871	2042/ 1871
Hoogte (leeggewicht)	1485	1499
Wielbasis	2662	2662
Spoorbreedte, vooraan	1548	1544
Spoorbreedte, achteraan	1565	1558
<b>DRAAICIRKEL in m</b>		
Muur tot muur	11,1	11,1
<b>AFMETING BAGAGERUIMTE in mm (volgens ECIE-methode)</b>		
Lengte van de laadvloer tot de achterbank	788	1065
Lengte van de laadvloer met neergeklapte achterbank	1575	1872
Breedte tussen de wielkasten	1001	1028
Maximale breedte opening	1015	1032
Hoogte opening	600	747
<b>INHOUD BAGAGERUIMTE in liters (volgens ECIE-methode)</b>		
Tot bovenkant achterbankleuning	370	540
Tot bovenkant bestuurdersstoel		
Tot onder het dak	1210	1630
<b>GEWICHTEN &amp; ASBELASTING in kg (volgens 70/156/EEC)</b>		
Leeggewicht, incl. bestuurder*	1.263	1.287
Toegelaten totaalgewicht*	1.780	1.850
Laadvermogen	517	572
Toegelaten asbelasting, vooraan*	890	870
Toegelaten asbelasting, achteraan	900	1.000
Toegelaten daklast**	75	75
Toegelaten kogeldruk	75	75
<b>OVERIGE MATEN</b>		
Inhoud brandstoftank in liters	48	48
Inhoud Adblue-tank in liters (alleen i.c.m. diesel)	12,5	13,5

\*Vanaf gewicht, gewichten afhankelijk per motor, raadpleeg uw dealer voor meer informatie

\*\*Rekening houdend met het bruto toegestane totaalgewicht. Om veiligheidsredenen wordt een maximale snelheid van 120 km/u aanbeloven met dakbelasting.

# TECHNISCHE SPECIFICATIES OPEL ASTRA



Astra-K HB5 Essentia

Maße/Dimensions mm

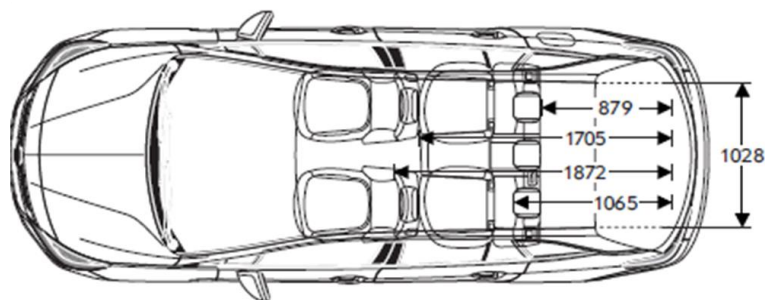
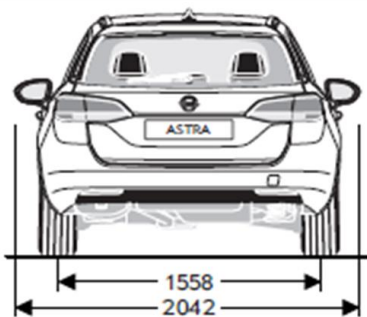
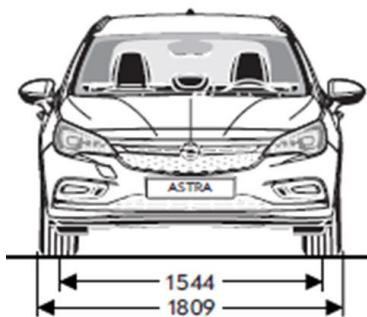
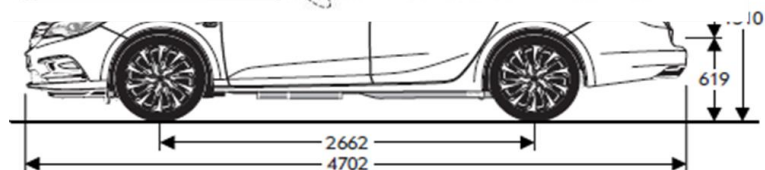
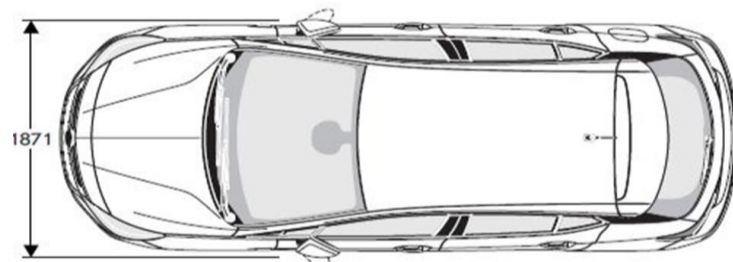
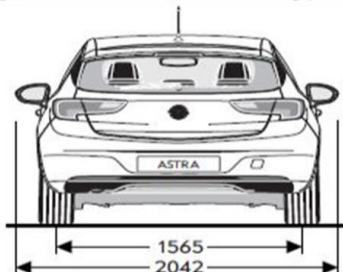
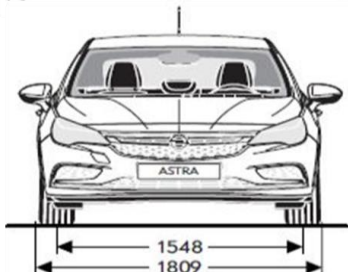
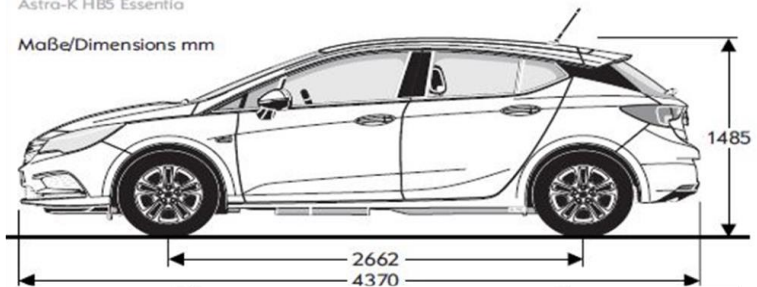

# TECHNISCHE SPECIFICATIES OPEL ASTRA



OPEL ASTRA 5-DEURS	Topsnelheid in km/u	Acceleratie 0-100 km/u in seconden	Brandstofverbruik in liters*			CO <sub>2</sub> -uitstoot (gr/km)*
			Binnen de stad	Buiten de stad	Gecombineerd	
<b>BENZINEMOTOREN</b>						
1.0 Turbo Start/Stop 5 versnellingen (77kW)	195	11,6	5.7 - 5.5	4.3 - 4.1	4.8 - 4.7	110 - 107
1.4 Turbo Start/Stop 6 versnellingen (110kW)	215	8,5	7.0 - 7.0 - 7.0	4.7 - 4.6 - 4.5	5.6 - 5.5 - 5.4	128 - 126 - 125
1.4 Turbo Start/Stop 6-traps automaat (110kW)	210	8,7	7.5 - 7.4 - 7.3	5.2 - 5.0 - 4.7	6.1 - 5.9 - 5.7	139 - 134 - 130
1.6 Turbo Start/Stop 6 versnellingen (147kW)	235	7,8	8.5 - 8.5 - 8.5	5.5 - 5.3 - 5.1	6.6 - 6.5 - 6.3	151 - 147 - 144
1.6 Turbo Start/Stop 6-traps automaat (147kW)	235	7,8	8.5 - 8.4 - 8.3	5.5 - 5.4 - 5.3	6.6 - 6.5 - 6.4	151 - 148 - 146
<b>CNG MOTOREN</b>						
1.4 CNG Turbo Start/Stop 6 versnellingen (81kW)	195	10,9	8.3	5.1	6.3	113**
<b>DIESELMOTOREN</b>						
1.6 CDTi Start/Stop 6 versnellingen (81kW)	200	11,1	5.3 - 5.1	3.6 - 3.5	4.2 - 4.1	110 - 107
1.6 CDTi Start/Stop 6 versnellingen (100kW)	213	9,4	5.5 - 5.4 - 5.3	4.1 - 4.0 - 3.9	4.6 - 4.5 - 4.4	121 - 118 - 116
1.6 CDTi Start/Stop 6-traps automaat (100kW)	208	10,0	6.1 - 6.0 - 5.9	4.2 - 4.1 - 4.0	5.0 - 4.9 - 4.8	130 - 126 - 122
1.6 BiTurbo Start/Stop 6 versnellingen (110kW)	225	9,0	6.3 - 6.2 - 6.1	4.3 - 4.2 - 4.1	5.0 - 4.9 - 4.8	133 - 130 - 127

\*i.c.m. 18" velgen (niet beschikbaar voor 1.0 Turbo en 1.6 CDTi 81kW) - 17" velgen - 16" velgen (standaard)

\*\* i.c.m. 16" velgen (standaard)

OPEL ASTRA SPORTS TOURER	Topsnelheid in km/u	Acceleratie 0-100 km/u in seconden	Brandstofverbruik in liters*			CO <sub>2</sub> -uitstoot (gr/km)*
			Binnen de stad	Buiten de stad	Gecombineerd	
<b>BENZINEMOTOREN</b>						
1.0 Turbo Start/Stop 5 versnellingen (77kW)	195	11,8	5.9 - 5.7 - 5.5	4.5 - 4.3 - 4.1	5.0 - 4.8 - 4.6	110 - 107
1.4 Turbo Start/Stop 6 versnellingen (110kW)	215	8,9	7.1 - 7.1 - 7.0	4.9 - 4.8 - 4.6	5.7 - 5.6 - 5.5	131 - 129 - 127
1.4 Turbo Start/Stop 6-traps automaat (110kW)	210	8,9	7.5 - 7.4 - 7.3	5.2 - 4.9 - 4.7	6.0 - 5.8 - 5.7	138 - 134 - 130
1.6 Turbo Start/Stop 6 versnellingen (147kW)	235	7,9	8.5 - 8.5 - 8.5	5.5 - 5.2 - 5.0	6.6 - 6.4 - 6.3	151 - 147 - 144
1.6 Turbo Start/Stop 6-traps automaat (147kW)	235	7,9	8.7 - 8.6 - 8.5	5.6 - 5.5 - 5.4	6.7 - 6.6 - 6.5	154 - 151 - 149
<b>CNG MOTOREN</b>						
1.4 CNG Turbo Start/Stop 6 versnellingen (81kW)	195	12,3	8.5	5.3	6.5	116**
<b>AUTOMATISCHE VERSNELLINGSBAK</b>						
1.6 CDTi Start/Stop 6 versnellingen (81kW)	200	11,4	5.7 - 5.5 - 5.4	3.9 - 3.8 - 3.6	4.5 - 4.4 - 4.3	116 - 112
1.6 CDTi Start/Stop 6 versnellingen (100kW)	212	9,6	5.7 - 5.5 - 5.4	4.2 - 4.1 - 4.0	4.7 - 4.6 - 4.5	125 - 121 - 118
1.6 CDTi Start/Stop 6-traps automaat (100kW)	207	10,2	6.3 - 6.2 - 6.1	4.4 - 4.2 - 4.1	5.1 - 4.9 - 4.8	134 - 130 - 126
1.6 BiTurbo Start/Stop 6 versnellingen (110kW)	222	9,2	6.6 - 6.4 - 6.3	4.4 - 4.3 - 4.2	5.2 - 5.1 - 5.0	137 - 134 - 131

\*i.c.m. 18" velgen (niet beschikbaar voor 1.0 Turbo en 1.6 CDTi 81kW) - 17" velgen - 16" velgen (standaard)

\*\* i.c.m. 16" velgen (standaard)

# TECHNISCHE SPECIFICATIES OPEL ASTRA



1.0 Turbo Start/Stop 5 versnellingen      1.4 Turbo Start/Stop 6 versnellingen      1.4 Turbo Start/Stop 6-traps automaat      1.6 Turbo Start/Stop 6 versnellingen      1.6 Turbo Start/Stop 6-traps automaat

## BENZINE MOTOREN

Emissienorm Sports Tourer	Euro 6d Temp	Euro 6d Temp	Euro 6d Temp	Euro 6d Temp	Euro 6d Temp
Brandstof	Euro loodvrij	Euro loodvrij	Euro loodvrij	Euro loodvrij	Euro loodvrij
Aantal cilinders	3	4	4	4	4
Cilinderinhoud (in cm <sup>3</sup> )	999	1.398	1.398	1.598	1.598
Max. vermogen (in kW (pk) / bij tpm <sup>-1</sup> )	77 (105) /5500	110 (150) /5000-5600	110 (150) /5000-5600	147 (200) /5500	147 (200) /5500
Max. koppel (in Nm / bij tpm <sup>-1</sup> )	170 / 1800-4250	230 / 2000-4000	245 / 2000-4000	300 / 1650-4500	300 / 1650-4500

## GEWICHTEN IN KG (5-DEURS)

Aanhangwagengewicht Geremd	1.220	1.450	1.420	1.700	1.700
Aanhangwagengewicht Ongeremd	610	620	620	650	650
Vertikale Kogeldruk	75	75	75	75	75
Kentekengewicht	1.163	1.178	1.208	1.250	1.278
Toegelaten totaalgewicht	1.780	1.810	1.840	1.880	1.900

## GEWICHTEN IN KG (SPORTS TOURER)

Aanhangwagengewicht Geremd	1.150	1.403	1.420	1.650	1.700
Aanhangwagengewicht Ongeremd	620	640	640	680	680
Vertikale Kogeldruk	75	75	75	75	75
Kentekengewicht	1.178	1.222	1.250	1.293	1.325
Toegelaten totaalgewicht	1.860	1.885	1.915	1.960	1.980

1.4 CNG Turbo  
6 versnellingen

## CNG MOTOREN

Emissienorm Sports Tourer	Euro 6d Temp
Brandstof	CNG
Aantal cilinders	4
Cilinderinhoud (in cm <sup>3</sup> )	1.399
Max. vermogen (in kW (pk) / bij tpm <sup>-1</sup> )	81 (110) /5600
Max. koppel (in Nm / bij tpm <sup>-1</sup> )	200 / 2000-3600

## GEWICHTEN IN KG (5-DEURS)

Aanhangwagengewicht Geremd	750
Aanhangwagengewicht Ongeremd	660
Vertikale Kogeldruk	75
Kentekengewicht	1.264
Toegelaten totaalgewicht	1.890

## GEWICHTEN IN KG (SPORTS TOURER)

Aanhangwagengewicht Geremd	750
Aanhangwagengewicht Ongeremd	700
Vertikale Kogeldruk	75
Kentekengewicht	1.325
Toegelaten totaalgewicht	1.930

1.6 CDTi Start/Stop 6 versnellingen      1.6 CDTi Start/Stop 6 versnellingen      1.6 CDTi Start/Stop 6-traps automaat      1.6 BiTurbo Start/Stop 6 versnellingen

## DIESEL MOTOREN

Emissienorm Sports Tourer	Euro 6d Temp	Euro 6d Temp	Euro 6d Temp	Euro 6d Temp
Brandstof	Diesel	Diesel	Diesel	Diesel
Aantal cilinders	4	4	4	4
Cilinderinhoud (in cm <sup>3</sup> )	1.598	1.598	1.598	1.598
Max. vermogen (in kW (pk) / bij tpm <sup>-1</sup> )	81 (110) / 3500	100 (136) / 3500-4000	100 (136) / 3500-4000	110 (150) / 4000
Max. koppel (in Nm / bij tpm <sup>-1</sup> )	300 / 1750-2000	320 / 2000-2250	320 / 2000-2250	350 / 1500-2250

## GEWICHTEN IN KG (5-DEURS)

Aanhangwagengewicht Geremd	1.400	1.700	1.700	1.700
----------------------------	-------	-------	-------	-------

## GEWICHTEN IN KG (SPORTS TOURER)

Aanhangwagengewicht Geremd	1.400	1.500	1.500	1.700
Aanhangwagengewicht Ongeremd	680	680	680	700
Vertikale Kogeldruk	75	75	75	75
Kentekengewicht	1.310	1.325	1.356	1.341
Toegelaten totaalgewicht	1.930	1.980	2.000	2.000

Alle gegevens gelden voor Europese basismodellen met standaarduitrusting. De berekening van het brandstofverbruik volgens 2007/715/EU gaat uit van het leeggewicht, gemeten conform deze richtlijn. Door toevoeging van extra uitrusting kunnen het verbruik en de CO<sub>2</sub>-emissie enigszins hoger zijn dan hier aangegeven. Ook kan dit leiden tot een verhoging van het leeggewicht en, in sommige gevallen, van de toelaatbare asbelastingen en het toelaatbare totaalgewicht, resp. de aanhanglast. Als gevolg hiervan kunnen de topsnelheid en acceleratie lager liggen. De hier genoemde prestaties worden bereikt bij leeggewicht (zonder bestuurder), plus een belading van 200 kg. Het toegestane aanhangwagengewicht geldt tot een helling van maximaal 12% en tot een hoogte van 1000 meter boven zeespiegel. Het toelaatbare treingewicht daalt met 10% voor iedere 1000 meter extra hoogte. Druk-/zefouten voorbehouden. Opel Nederland B.V., Topaasstraat 54-62, 4817 HW BREDA, [www.opel.nl](http://www.opel.nl)



### OPEL SERVICE

Bij Opel komt u altijd op de eerste plaats. Daarom ontwikkelen en produceren we méér dan alleen innovatieve auto's van hoge kwaliteit. Wij vinden het minstens zo belangrijk dat wij u een uitgebreide en veelzijdige service kunnen bieden om ervoor te zorgen dat u ná de aflevering van uw Opel ook te allen tijde 100% tevreden bent en blijft met uw Opel. Dit is de reden dat wij u ook na uw aankoop graag terugzien in onze werkplaats voor professioneel onderhoud tegen zeer aantrekkelijke tarieven. Uitgevoerd door ons vakkundig getraind personeel en –voor uw veiligheid en comfort gebruikmakend van originele onderdelen. Met onze originele accessoires kunt u uw Opel een persoonlijk accent geven. Ons enthousiaste team van medewerkers staat op elk gebied altijd voor u klaar.

### OPEL PECHHULP

Mobiel zijn is belangrijk, mobiel blijven nog belangrijker. Elke nieuwe Opel wordt daarom standaard geleverd met een jaar mobiliteitsgarantie door middel van Opel Pechhulp. Hiermee bent u in meer dan 40 landen, 24 uur per dag 7 dagen per week door middel van één telefoontje naar het alarmnummer verzekerd van hulp bij pech onderweg. De dienstverlening van Opel Pechhulp houdt o.a. hulp bij pech onderweg, wegsleepdienst, huurautoservice, hotelovernachting of vervolgen van de reis per trein of vliegtuig (afhankelijk van de voorwaarden) in.

### LEVENSLANG MOBIEL MET OPEL PECHHULP

Om te zorgen dat u na afloop van het eerste jaar Opel Pechhulp 24 uur per dag mobiel blijft, verlengt Opel uw Opel Pechhulp tot de eerstvolgende voorgeschreven onderhoudsbeurt (voorschrift op basis van kilometers en/of tijd). Indien u het jaarlijkse onderhoud laat uitvoeren door de Opel Erkend Reparateur, voorziet Opel hierdoor in een levenslange mobiliteit. Informeer ernaar bij uw Opel Erkend Reparateur.

### OPEL ORIGINELE ACCESSOIRES

Dankzij de Opel Originele Accessoires is het nu nog gemakkelijker om uw Opel te personaliseren. Wij bieden originele accessoires aan die speciaal ontwikkeld zijn voor uw Opel. Daarnaast zijn alle accessoires van Opel uitvoerig getest en voldoen aan alle strenge kwaliteits- en veiligheidsnormen. Voor meer informatie contacteer uw Opel dealer of kijk op [opel.nl](http://opel.nl).

### DE OPEL AUTOVERZEKERING

U wilt uw Opel zo goed mogelijk verzekeren. Wie kan u daarbij beter van dienst zijn dan Opel? U sluit als Opel rijder een autoverzekering af die volledig aansluit bij uw behoeften, tegen het gunstigste tarief en een optimale dekking. Zo bent u altijd verzekerd van de beste voorwaarden en premie voor uw persoonlijke situatie. Direct een offerte aanvragen? Ga naar [www.opel.nl](http://www.opel.nl) of informeer ernaar bij uw Opel dealer.

### UITGEBREIDE GARANTIEPERIODE

Op Opel kunt u vertrouwen. Opel staat immers voor kwaliteit, veiligheid en het hoogste niveau van (rij)comfort. Zo wordt iedere nieuwe Opel geleverd met twee jaar volledige fabrieksgarantie. Wilt u langer profiteren van deze garantie? Dat kan! Tegen zeer aantrekkelijke tarieven is de garantie van uw auto te verlengen met één, twee of zelfs drie jaar, afhankelijk van het moment waarop u beslist om te verlengen. Zo kunt u tot maximaal 5 jaar genieten van zekerheid. Informeer ernaar bij uw Opel dealer.

### MYOPEL.NL

De Opel werkplaats is het beste adres voor onderhoud en reparatie van uw Opel. Hier krijgt u gegarandeerd de beste service! Om het u nóg gemakkelijker te maken van deze uitgebreide service te profiteren, vindt u alles wat u en uw Opel nodig hebben overzichtelijk bij elkaar op [myOpel.nl](http://myOpel.nl)! myOpel biedt u snel en gemakkelijk toegang tot de unieke service van Opel. Hier vindt u alle informatie over uw Opel handig bij elkaar, heeft u toegang tot de onderhoudsgeschiedenis van uw Opel, kunt u een online werkplaatsafspraak inplannen, en blijft u op de hoogte van alle productgegevens. Bovendien profiteert u van myOpel ledenvoordeel en mooie aanbiedingen. Meld u aan op [myOpel.nl](http://myOpel.nl) en profiteer nóg meer van de unieke service van Opel.

Consumentenprijslijst Opel Astra

Modeljaar 2019.5

Geldig vanaf 1 januari 2019

Versie 3

**Kijk voor meer informatie op [www.opel.nl](http://www.opel.nl)**

Alle weergegeven prijzen zijn inclusief CO2 gerelateerde toeslag, vrijblijvend en kunnen te allen tijde zonder voorafgaande kennisgeving worden gewijzigd. Opel behoudt zich het recht voor constructie en uitvoering van haar producten te wijzigen zonder verplichting eerder geleverde producten dien overeenkomstig aan te passen. Door deze wijzigingen aan een uitvoering en/of model kan de CO2 gerelateerde toeslag veranderen waardoor kortingen/toeslagen kunnen wijzigen. Kijk voor informatie over de energielabels en CO2 uitstoot op [www.opel.nl](http://www.opel.nl), of vraag uw Opel distributeur naar de laatste informatie. Auto's uit voorraad van de importeur en/of dealer kunnen afwijkende energielabels en/of CO2 uitstoot hebben, uw Opel distributeur kan u hier altijd over informeren. Meer informatie over de initiatieven die Opel onderneemt op het gebied van recycling, van voertuigontwerp tot aan een duurzame afhandeling van modellen aan het einde van de levenscyclus, vindt u op [www.opel.nl](http://www.opel.nl). Druk/zetfouten voorbehouden.

Opel Nederland B.V., Topaasstraat 54 - 62, 4817 HW Breda - Postbus 8770, 4820 BB Breda. [www.opel.nl](http://www.opel.nl)